

KATALOG NOTRANJNH VRAT

VERZIJA 4



INVADO[®]
vrata

Vstopamo u sanjski svet...

NOTRANJA VRATA - STEKLENA VRATA - SKLOPNA VRATA - VHODNA VRATA
DRSNA VRATA - PODBOJI - KLJUKE



Glavna dejavnost podjetja INVADO je proizvodnja notranjih in vhodnih vrat. Velik napredek pa je trgu stavbnega pohištva podjetje naredilo s svojo inovativno tehnologijo, ki temelji na posebnem ovijanju vrat in podbojev s folijo. Zahvaljujoč tej tehnologiji je sedaj INVADO eno najbolj tehnološko naprednih proizvajalcev stavbnega pohištva v Evropi. Glavna značilnost te tehnologije je folijsko ovijanje kril in podbojev brez vidnih robov. Tehnologija pa se v masovni proizvodnji vrat INVADO uporablja že od leta 2007. Poleg te edinstvene tehnologije so prednost vrat tudi standardno zaobljeni robovi, kar naredi vrata bolj varna za uporabo, predvsem velja to za majhne otroke, ki se zato ne morajo poškodovati zaradi ostrih robov. Za uporabo varni zaobljeni robovi pa zagotavljajo veliko prednost pred drugimi proizvajalci vrat, saj so tako vrata Invado ne samo estetsko bolj dovršena, temveč tudi bolj kakovostna in trajnejša za uporabo.

INVADO aktivno sodeluje v celotnem procesu oblikovanja svojih izdelkov: od zasnove do končne izdelave. INVADO ponuja širok izbor izdelkov iz stilov v razponu od klasičnega do sodobnega stila. INVADO izdelki so izdelani le iz kakovostnih materialov in izpolnjujejo vse strankine estetske in funkcionalne zahteve. Zagotavljajo strukturo, učinkovitost, trajnost in varnost izdelka. Politika kakovosti ima pomembno vlogo v vseh aktivnostih in v strategiji razvoja INVADO, ki je dokazan s certifikatom ISO 9001:2009.



Certifikati in nagrade



CONSUMER'S LAUREL

Podjetje Invado je nagrajeno s prestižno nagrado s strani potrošnikov.



NAGRADA GAZELA POSLOVANJA

Podjetje Invado je prejelo nagrado Gazela poslovanja v letu 2014. Nagrada dokazuje, da podjetje na trgu uspešno in dinamično raste in se razvija. Nagrada je tudi kot garancija za poslovne partnerje in potrošnike – dokazuje resnost poslovanja in kvaliteto izdelkov.



INVADO - „Leader of New Technologies 2012”

je nacionalni program za spodbujanje novih tehnologij v proizvodnji.

Cilj tega programa je nagraditi podjetja, ki ustvarjajo nove tržne trende, ter promovirajo moderno, zdravo in funkcionalno industrijo v sektorju gradnje in bivanja. Z nagrado Leader of New Technologies 2012 je bilo nagrajeno podjetje INVADO, kot eno najhitreje rastočih podjetij za proizvodnjo stavbnega pohištva.



The mark of responsible forestry

FSC®

Varstvo narave in skrb za okolje je vodilni element strategije razvoja podjetja INVADO. To pa potrjuje tudi mednarodni certifikat International Forest Stewardship Council® pridobljen v letu 2007.

Ta certifikat pa pridobijo le tista podjetja, ki racionalno koristijo vire lesa in gozdov. **Vprašajte za certificirane proizvode FSC® v naši ponudbi.**

DOBRO JE VEDETI.....	4
DEKORJI.....	6
STEKLO.....	6

KOLEKCIJA MODULARNIH VRAT:

Vinadio.....	8
Fossano.....	8
Imperia.....	10
Destino Unico.....	12
Livata.....	14
Versano.....	16
Nogaro.....	18
Tamparo.....	20
Linea Forte.....	22
Capena Inserto.....	24
Martina.....	26
Malawi.....	28
Bianco.....	30
Larina.....	32
Domino.....	34
D'Artagnan.....	36

KOLEKCIJA STANDARDNIH NOTRANJIH VRAT Z DEKORATIVNO FOLIJO:

Salerno.....	38
Norma Decor.....	40
Torino.....	42
Merano.....	44
Dolce.....	46
Nida.....	46
Lido.....	48
Parma.....	50
Averno.....	52
Orso.....	54
Strada.....	56
Gemini.....	58
Virgo.....	58
Aquarius.....	60
Libra.....	60
Taurus.....	60
Sagittarius.....	62

KOLEKCIJA STEKLENIH VRAT:

Amber.....	64
SKLOPNA VRATA.....	66

DRSNI SISTEMI:

Drсни sistem v steno.....	68
Drсни sistem ob steni.....	69

VARNOSTNA VHODNA VRATA:

Egida.....	70
------------	----

TEHNIČNE INFORMACIJE:.....

PODBOJI:

Nastavljivi podboji.....	73
Nastavljivi podboji za modularna vrata s skritimi nasadili.....	74
Fiksni podboj.....	75
Vrata SARA – PRO s skritimi podboji.....	76
Kovinski podboji.....	78

DODATKI.....	79
KLJUKE.....	79

KLASIČNA IN MODULARNA VRATA

konstrukcija

STANDARDNIH NOTRANJJIH VRAT

ZAOLJENI ROBOVI
varna uporaba

ZA TRDNOST VRAT
poskrbita 2 ali 3
nasadila (za širino
„90“ so nujna 3
nasadila)

**STANDARDNO
POLNILO**
satovje

OPCIJA
polnilo iverokal, za
doplačilo

**POSEBNA
TEHNOLOGIJA**
ovijanja vrat v folijo
ali furnir brez
vidnih robov



**RAVNA
KONSTRUKCIJA
S STEKLOM**

**MAT
STEKLO**

**ŠIROKA
IZBIRA KLJUK**

VENTILACIJA
ventilacijski čepki, ventilacijsko
znižanje vrat ali rešetka* (*Samo
v vratih Norma Decor)

VRATA IMAJO DVOJNO DNO
iz mediapana – možnost
krajšanja krila do 5 cm.

Klasična vrata, ki pa so nekoliko lažja od modularnih, so sestavljena iz MDF okvirja s polnilom iz kartonastega satovja ali iverokala, prekrita z 3 mm debelo HDF ploščo, ter ovita v dekorativno folijo. V kolikor imajo klasična vrata steklo je le-to zastekljeno z zasteklitvenimi letvicami.

konstrukcija

MODULARNIH VRAT

**MASIVNA
KONSTRUKCIJA VRAT**
brez stekla

**ŠIROKA
IZBIRA
KLJUK**

IZBOR STEKLA
v petih barvah

**VENTILACIJSKO
REZANJE KRILA**
zaobljeni ali
kvadratni
ventilacijski čepki



ZAOLJENI ROBOVI
varna uporaba

POLNILO KRILA
22 mm široka MDF
plošča

**MAT
STEKLO**

ZA TRDNOST VRAT
poskrbita 2 ali 3
nasadila (za širino
„90“ so nujna 3
nasadila)

Modularna vrata so sestavljena z dveh vertikalnih in dveh horizontalnih elementov. Polnilo modularnih vrat so MDF paneli različnih debelin ali steklo debeline 4 mm. Za vsak model pa lahko izberete različne dekorativne folije. Steklo ali MDF polnilo v teh vratih ni pritrjeno z letvicami, temveč skupaj z ostalimi konstrukcijskimi elementi vratnega krila, kar še poveča kakovost in stabilnost vrat.

KLASIČNA VRATA IN VRATA S SKRITIMI NASADILI

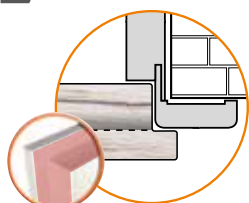

Klasična vrata

Klasično vratno krilo ima zaobljen rob (na sliki označeno z rdečo). Rob vratnega krila je ko so vrata zaprta na podboju in ni poravnano s podbojem, kot vrata s skritimi nasadili.

Krilo vrat s skritimi nasadili ima raven rob. Krilo je narejeno tako, da je poravnano s podbojem

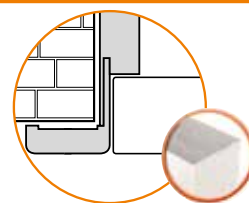

Vrata s skritimi nasadili

KAKO VEMO KATERA SO LEVA IN KATERA DESNA VRATA?

desna vrata



leva vrata

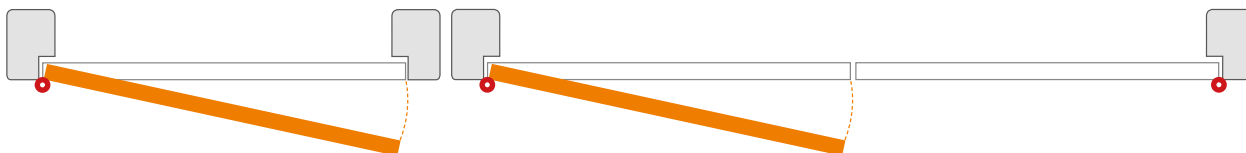

Preden se odločite za nakup vrat se morate odločiti kako se bodo vrata odpirala. Zaradi varnosti je naprimer za vrata v kopalnicah in kuhinjah bolje da se odpirajo na ven. Za ostale prostore pa glede na želje uporabnika in razporeditev prostorov. Najbolj primerno je, da se vrata odpirajo v prostor na strani, kjer je stena, tako zavzamejo tudi najmanj prostora. Kako pa vemo katera vrata so leva in katera desna? Če se postavimo v prostor in si predstavljamo da imamo pred seboj vrata, si moramo zamisliti na kateri strani so nasadila. V kolikor so nasadila na desni strani se vrata odpirajo desno in so ta vrata desna, v kolikor pa je to obratno so vrata leva. Torej preden se odločite vrata kupiti morate točno definirate smer odpiranja vrat.

FOLIJE – TIPI STRUKTUR

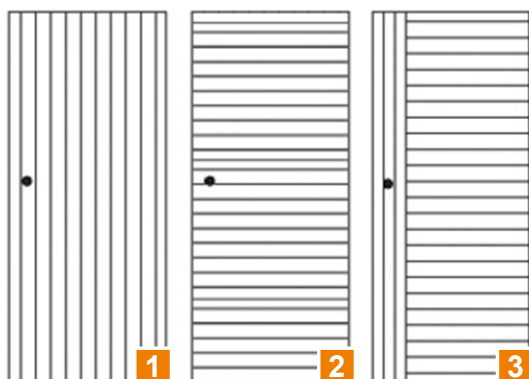

Invado folije delimo v tri kategorije:

- VERTIKALNA STRUKTURA FOLIJE:**
Večina INVADO folij je na voljo v vertikalni strukturi. Izjeme so: kostanj, brest, (ENDURO) ter Italijanski in severni hrast. (ENDURO 3D).
- HORIZONTALNA STRUKTURA FOLIJE:**
V ponudbi imamo trenutno dve horizontalni strukturi folje in sicer Italijanski in severni hrast (ENDURO 3D).
- VERTIKALNA IN HORIZONTALNA STRUKTURA FOLIJE:**
V ponudbi imamo dve vrsti takšnih folij in sicer kostanj in brest (ENDURO).

Takšna struktura folije se lahko uporablja le pri klasičnih vratih. Pri modularnih takšna struktura zaradi same sestave vrat ni možna.

KALKULACIJA CENE VRAT

V večini primerov cena sestoji iz cene krila, podboja in kljuka. (izjeme so vrata Sonus in drsni sistemi) Da dobite pravilno ceno vratnega kompleta, mora te upoštevati naslednjo kalkulacijo:

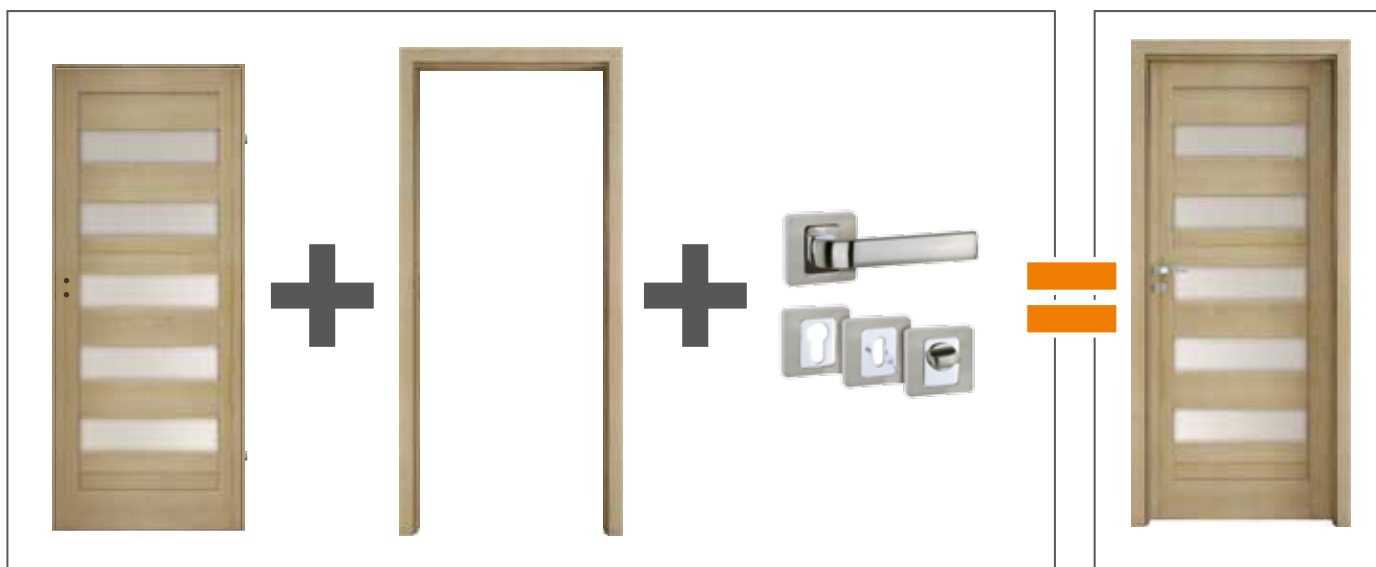

Prosimo upoštevajte opombe označene z . Opombe vsebujejo dodatne opise, podatke, ter druge pomembne informacije.

ENDURO dekorativna folija

Intenzivnost uporabe: ●●●○○

Klasifikacija - SREDNJA 1: Folija visokokvalitetnega dizajna z zelo dobro reprodukcijo naravnega videza in odlično karakteristiko trdnosti.

Namen: Za stavbe z visoko frekvenco uporabe.



ENDURO 3D dekorativna folija

Intenzivnost uporabe: ●●●○○

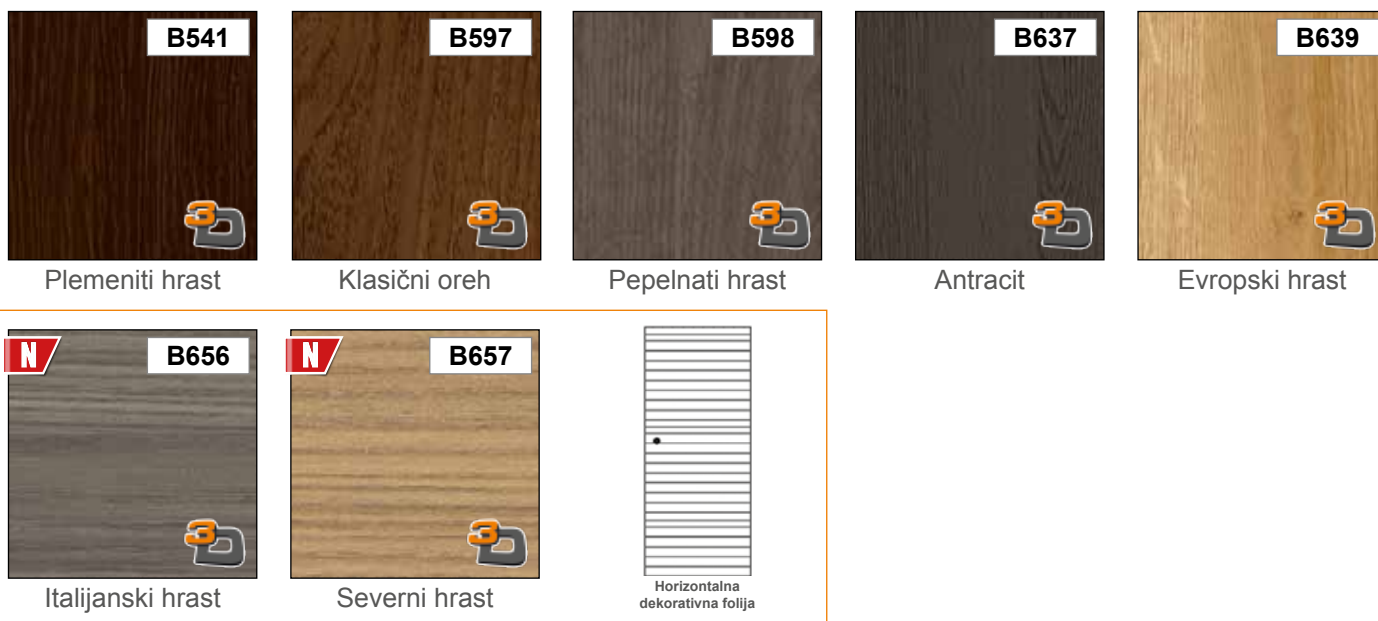

STEKLO



prozorno



satinato



kontrastno



ENDURO PLUS dekorativna folija

Intenzivnost uporabe: ●●●○○

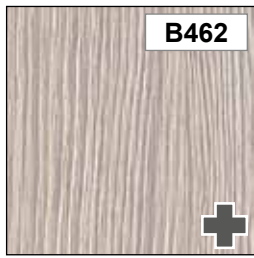

Cedr forte

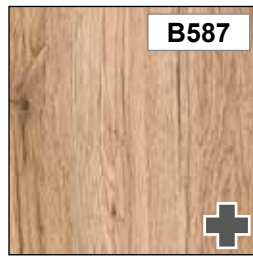

Naravni hrast



Snežni hrast



Retro hrast

REBRASTA folija

Intenzivnost uporabe: ●●●●○



Oreh melunga



Zlati hrast

Klasifikacija - SREDNJA 2: Folija z najvišjimi z enakimi estetskimi lastnosti kot TOP 1 vendar še višjimi parametri trdnosti.

Namen: Za stavbe z visoko frekvenco uporabe.

EKO-FURNIR

Intenzivnost uporabe: ●●●●●

Klasifikacija - TOP 1: Visokokvalitetne folije v modernih DEKORJIH z zelo visokimi parametri trdnosti.

Namen: Za hotele, poslovne prostore, javne zgradbe.

CLPL

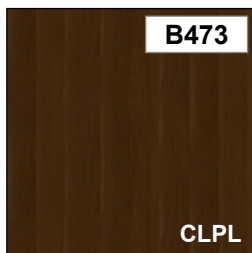

Oreh duro



Hrast eterno



Sivi hrast

IZDELKI SO NA VOLJO DO RAZPRODAJE ZALOG

CPL

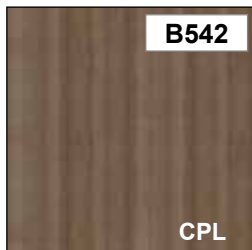

Temna coimbra



Svetli kostanj

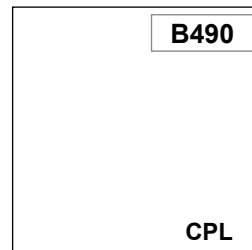

Bela

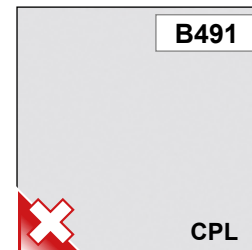

Siva



nero



master carre



činčila

VINADIO IN FOSSANO

NOVA KOLEKCIJA



DEKORJI:

E ENDURO dekorativna folija

Intenzivnost uporabe: ●●●○



Coimbra

Wenge

E ENDURO PLUS dekorativna folija

Intenzivnost uporabe: ●●●○



Cedr forte

Naravni hrast

Snežni hrast

Retro hrast

E ENDURO 3D dekorativna folija

Intenzivnost uporabe: ●●●○



Plemeniti hrast

Klasični oreh

Pepelnati hrast

Antracit

Evropski hrast

R REBRASTA folija

Intenzivnost uporabe: ●●●○



Orh melunga

Zlati hrast

EF EKO-FURNIR

Intenzivnost uporabe: ●●●●

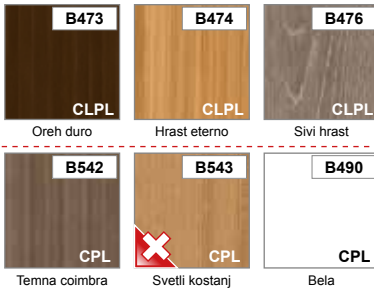

Orh duro

Hrast eterno

Sivi hrast

Temna coimbra

Svetli kostanj

Bela

CLPL
CPL

STEKLO:



ORNAMETNO STEKLO JE POSTAVLJENO NA STRANI KJER SO VRATNA NASADILA

KONSTRUKCIJA:

SESTAVA MODULARNIH VRAT VINADIO IN FOSSANO



- 1 polnila: MDF plošča (22 mm-širine)
- 2 polnila: panel ali steklo glede na model (4 mm-širine)
- 3 okvir: sestavljen iz MDF plošče
- 4 folija ali laminat

okvir vrat je sestavljen iz MDF

vratno krilo je sestavljeno iz MDF plošče debeline 22 mm, ter stekla debeline 4 mm v kolikor ima model vrat steklo

stranski in zgornji robovi so oviti v dekorativno folijo

zaobljeni stranski in zgornji robovi pri vratih (info - str. 72)

krilo se lahko zniža za maksimalno 40 mm (samo za vrata brez ventilacijske reže ali čepkov)

podboj za dvokrilna vrata s skritimi nasadili imajo na sredini oblogo (info - str. 72)

ŠIRINA VRATNIH KRIL:

širina enokrilnih vrat od „60“ - „100“

širina dvokrilnih vrat od „120“ - „200“

STANDARDNA OPREMA:

ključavnica 72 mm za standarden ključ, WC gumb ali cilindrično ključavnico

v vratih s skritimi nasadili je magnetna ključavnica z razmakom 90 mm za standardni ključ ali WC ključavnico s metuljčkom. Ključavnica za cilindrični vložek pa je z razmakom 85 mm

navojno vrtljivi tečaji 13,5/9 (beli cink), 2 kosa v vratih širine „60“ - „80“ ter 3 kosi v vratih širine „90“ - „100“,

vrata s skritimi nasadili s 3D regulacijo v barvi krom/mat, ter z magnetno ključavnico

DOPLAČILA:

ventilacijsko znižanje vratnega krila

krilo brez izvrtine za ključavnico (brez doplačila)

vrata širine „100“

dodatno nasadilo za vrata dimenzije „60“ - „80“

pokrivni čepki za nasadila

PVC ventilacijska reža

kovinski ventilacijski čepki, okrogli (krom, rjavi)

kovinski ventilacijski čepki, kvadratni (krom, nikelj)

vrata s skritimi nasadili ali drsnim sistemom

podboj za dvokrilna vrata

cilindrična ključavnica 31/36

MOŽNI PODBOJI:

fiksni podboj [OB3]

nastavljiv podboj vrat z ravnim kotom 60 mm širine [ORS1], z ovalnim kotom 60 mm širine [ORS2] ali ravnim kotom 80 mm širine [ORS8]

nastavljiv podboj za modularna vrata s skritimi nasadili z ravnimi letvicami širine 60 mm [ORS7] ali širine 80 mm [ORS10]



IMPERIA

NOVA KOLEKCIJA



Imperia 1



Imperia 2



Imperia 3



Imperia 4



DEKORJI:

E ENDURO dekorativna folija

Intenzivnost uporabe: ●●●○○

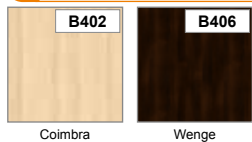

Coimbra

Wenge

E ENDURO PLUS dekorativna folija

Intenzivnost uporabe: ●●●○○



Cedr forte

Naravni hrast

Snežni hrast

Retro hrast

E ENDURO 3D dekorativna folija

Intenzivnost uporabe: ●●●○○



Plemeniti hrast

Klasični oreh

Pepelnati hrast

Antracit

Evropski hrast

R REBRASTA folija

Intenzivnost uporabe: ●●●○○

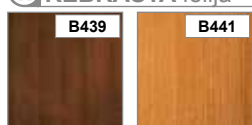

Orh melunga

Zlati hrast

EF EKO-FURNIR

Intenzivnost uporabe: ●●●●●

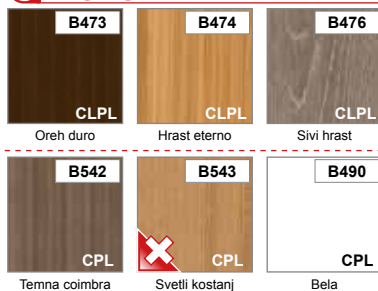

Orh duro

Hrast eterno

Sivi hrast

Temna coimbra

Svetli kostanj

Bela

CLPL
CPL

STEKLO:



ORNAMETNO STEKLO JE POSTAVLJENO NA STRANI KJER SO VRATNA NASADILA

KONSTRUKCIJA:

SESTAVA MODULARNIH VRAT IMPERIA



- 1 polnila: MDF plošča (22 mm-širine)
- 2 polnila: panel ali steklo glede na model (4 mm-širine)
- 3 okvir: sestavljen iz MDF plošče, zgornji del vrat je višine 350 mm, spodnji pa 400 mm
- 4 folija ali laminat

okvir vrat je sestavljen iz MDF

zgornji del vrat je višine 350 mm, spodnji pa 400 mm

vratno krilo je sestavljeno iz MDF plošče debeline 22 mm, ter stekla debeline 4 mm v kolikor ima model vrat steklo

stranski in zgornji robovi so oviti v dekorativno folijo

zaobljeni stranski in zgornji robovi pri vratih (info - str. 72)

krilo se lahko zniža za maksimalno 40 mm (samo za vrata brez ventilacijske reže ali čepkov)

podboj za dvokrilna vrata s skritimi nasadili imajo na sredini oblogo (info - str. 72)

ŠIRINA VRATNIH KRIL:

širina enokrilnih vrat od „60“ - „100“

širina dvokrilnih vrat od „120“ - „200“

STANDARDNA OPREMA:

ključavnica 72 mm za standarden ključ, WC gumb ali cilindrično ključavnico

v vratih s skritimi nasadili je magnetna ključavnica z razmakom 90 mm za standardni ključ ali WC ključavnico s metuljčkom. Ključavnica za cilindrični vložek pa je z razmakom 85 mm

navojno vrtljivi tečaji 13,5/9 (beli cink), 2 kosa v vratih širine „60“ - „80“ ter 3 kosi v vratih širine „90“ - „100“,

vrata s skritimi nasadili s 3D regulacijo v barvi krom/mat, ter z magnetno ključavnico

DOPLAČILA:

ventilacijsko znižanje vratnega krila

krilo brez izvrtine za ključavnico (brez doplačila)

vrata širine „100“

dodatno nasadilo za vrata dimenzije „60“ - „80“

pokrivni čepki za nasadila

PVC ventilacijska reža

kovinski ventilacijski čepki, okrogli (krom, rjavi)

kovinski ventilacijski čepki, kvadratni (krom, nikelj)

vrata s skritimi nasadili ali drsnim sistemom

podboj za dvokrilna vrata

cilindrična ključavnica 31/36

MOŽNI PODBOJI:

fiksni podboj [OB3]

nastavljivi podboj vrat z ravnim kotom 60 mm širine [ORS1], z ovalnim kotom 60 mm širine [ORS2] ali ravnim kotom 80 mm širine [ORS8]

nastavljivi podboj za modularna vrata s skritimi nasadili z ravnimi letvicami širine 60 mm [ORS7] ali širine 80 mm [ORS10]



OB3

ORS1

ORS2

ORS8

ORS7

ORS10

DESTINO UNICO



Vrata iz serije **DESTINO UNICO** so trenutno ena najbolj popularnih **INVADO** vrat. Vrata pa so bila nagrajena tudi z zlato medaljo na mednarodnem sejmu gradbeništva BUDMA v Poznaniu. Posebnost teh vrat pa so drzne kombinacije barv, ki omogočajo ustvarjanje zanimivih in stiliziranih notranjih prostorov. Brez dvoma so to ena najbolj inovativnih vrat na tržišču in so si zato tudi prislužila to prestižno nagrado .



DEKORJI:

E ENDURO dekorativna folija

Intenzivnost uporabe: ●●●○



E ENDURO PLUS dekorativna folija

Intenzivnost uporabe: ●●●○



E ENDURO 3D dekorativna folija

Intenzivnost uporabe: ●●●○



R REBRASTA folija

Intenzivnost uporabe: ●●●○



EF EKO-FURNIR

Intenzivnost uporabe: ●●●●

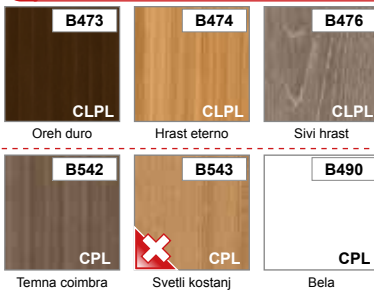

CLPL
CPL

MOŽNE BARVE STEKLA V VRATIH DESTINO UNICO:

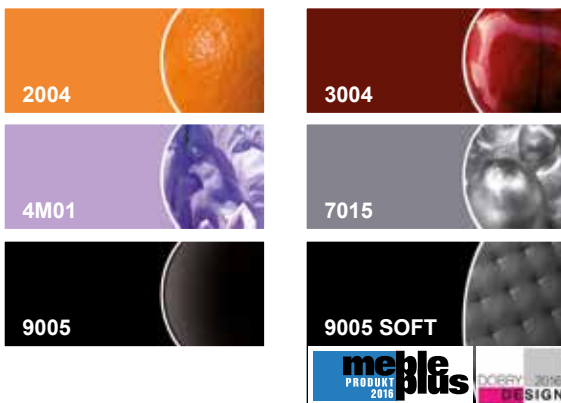

STEKLO:



ORNAMETNO STEKLO JE POSTAVLJENO NA STRANI KJER SO VRATNA NASADILA

KONSTRUKCIJA:

SESTAVA MODULARNIH VRAT DESTINO UNICO



- 1 polnila: panel ali steklo glede na model (4 mm-širine)
- 2 polnila: MDF plošča (22 mm-širine)
- 3 stekleno polnilo 80 mm v izbrani barvi
- 4 okvir: sestavljen iz MDF plošče
- 5 folija ali laminat

okvir vrat je sestavljen iz MDF

vratno krilo je sestavljeno iz MDF plošče debeline 22 mm, ter stekla debeline 4 mm v kolikor ima model vrat steklo

v vratih Destino Unico je steklo širine 80 mm

stranski in zgornji robovi so oviti v dekorativno folijo

zaobljeni stranski in zgornji robovi pri vratih (info - str. 72)

krilo se lahko zniža za maksimalno 40 mm (samo za vrata brez ventilacijske reže ali čepkov)

podboj za dvokrilna vrata s skritimi nasadili imajo na sredini oblogo (info - str. 72)

ŠIRINA VRATNIH KRIL:

širina enokrilnih vrat od „60“ - „100“

širina dvokrilnih vrat od „120“ - „200“

STANDARDNA OPREMA:

ključavnica 72 mm za standarden ključ, WC gumb ali cilindrično ključavnico

v vratih s skritimi nasadili je magnetna ključavnica z razmakom 90 mm za standardni ključ ali WC ključavnico s metuljčkom. Ključavnica za cilindrični vložek pa je z razmakom 85 mm

navojno vrtljivi tečajji 13,5/9 (beli cink), 2 kosa v vratih širine „60“ – „80“ ter 3 kosi v vratih širine „90“ - „100“,

vrata s skritimi nasadili s 3D regulacijo v barvi krom/mat, ter z magnetno ključavnico

DOPLAČILA:

ventilacijsko znižanje vratnega krila

krilo brez izvrtine za ključavnico (brez doplačila)

vrata širine „100“

dodatno nasadilo za vrata dimenzije „60“ - „80“

pokrivni čepki za nasadila

PVC ventilacijska reža

kovinski ventilacijski čepki, okrogli (krom, rjavi)

kovinski ventilacijski čepki, kvadratni (krom, nikelj)

vrata s skritimi nasadili ali drsnim sistemom

podboj za dvokrilna vrata

cilindrična ključavnica 31/36

MOŽNI PODBOJI:

fiksni podboj [OB3]

nastavljiv podboj vrat z ravnim kotom 60 mm širine [ORS1], z ovalnim kotom 60 mm širine [ORS2] ali ravnim kotom 80 mm širine [ORS8]

nastavljiv podboj za modularna vrata s skritimi nasadili z ravnimi letvicami širine 60 mm [ORS7] ali širine 80 mm [ORS10]



LIVATA



Livata 1



Livata 2



Livata 3



Livata 4



DEKORJI:

E ENDURO dekorativna folija

Intenzivnost uporabe: ●●●○○



Coimbra

Wenge

E ENDURO PLUS dekorativna folija

Intenzivnost uporabe: ●●●○○



Cedr forte

Naravni hrast

Snežni hrast

Retro hrast

E ENDURO 3D dekorativna folija

Intenzivnost uporabe: ●●●○○



Plemeniti hrast

Klasični oreh

Pepelnati hrast

Antracit

Evropski hrast

R REBRASTA folija

Intenzivnost uporabe: ●●●○○



Oreh melunga

Zlati hrast

EF EKO-FURNIR

Intenzivnost uporabe: ●●●●●

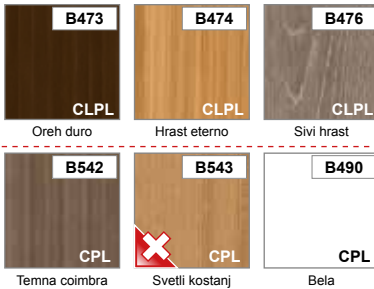

CLPL

CLPL

CLPL

Oreh duro

Hrast eterno

Sivi hrast

CPL

CPL

CPL

Temna coimbra

Svetli kostanj

Bela

CLPL
CPL

STEKLO:



satinato

KALJENO STEKLO



ORNAMETNO STEKLO JE POSTAVLJENO NA STRANI KJER SO VRATNA NASADILA

KONSTRUKCIJA:

SESTAVA MODULARNIH VRAT LIVATA



- 1 polnila: panel ali steklo glede na model (4 mm-širine)
- 2 polnila: MDF plošča (22 mm-širine)
- 3 okvir: sestavljen iz MDF plošče
- 4 folija ali laminat

okvir vrat je sestavljen iz MDF

vratno krilo je sestavljeno iz MDF plošče debeline 22 mm, ter stekla debeline 4 mm v kolikor ima model vrat steklo

stranski in zgornji robovi so oviti v dekorativno folijo

zaobljeni stranski in zgornji robovi pri vratih (info - str. 72)

krilo se lahko zniža za maksimalno 40 mm (samo za vrata brez ventilacijske reže ali čepkov)

podboj za dvokrilna vrata s skritimi nasadili imajo na sredini oblogo (info - str. 72)

ŠIRINA VRATNIH KRIL:

širina enokrilnih vrat od „60“ - „100“

širina dvokrilnih vrat od „120“ - „200“

STANDARDNA OPREMA:

ključavnica 72 mm za standarden ključ, WC gumb ali cilindrično ključavnico

v vratih s skritimi nasadili je magnetna ključavnica z razmakom 90 mm za standardni ključ ali WC ključavnico s metuljičkom. Ključavnica za cilindrični vložek pa je z razmakom 85 mm

navojno vrtljivi tečajji 13,5/9 (beli cink), 2 kosa v vratih širine „60“ - „80“ ter 3 kosi v vratih širine „90“ - „100“,

vrata s skritimi nasadili s 3D regulacijo v barvi krom/mat, ter z magnetno ključavnico

DOPLAČILA:

ventilacijsko znižanje vratnega krila

krilo brez izvrtine za ključavnico (brez doplačila)

vrata širine „100“

dodatno nasadilo za vrata dimenzije „60“ - „80“

pokrivni čepki za nasadila

PVC ventilacijska reža

kovinski ventilacijski čepki, okrogli (krom, rjavi)

kovinski ventilacijski čepki, kvadratni (krom, nikelj)

vrata s skritimi nasadili ali drsnim sistemom

podboj za dvokrilna vrata

cilindrična ključavnica 31/36

MOŽNI PODBOJI:

fiksni podboj [OB3]

nastavljiv podboj vrat z ravnim kotom 60 mm širine [ORS1], z ovalnim kotom 60 mm širine [ORS2] ali ravnim kotom 80 mm širine [ORS8]

nastavljiv podboj za modularna vrata s skritimi nasadili z ravnimi letvicami širine 60 mm [ORS7] ali širine 80 mm [ORS10]



OB3

ORS1

ORS2

ORS8

ORS7

ORS10

VERSANO



Versano 1



Versano 2



Versano 3



Versano 4



Versano 5



Versano 6



DEKORJI:

E ENDURO dekorativna folija

Intenzivnost uporabe: ●●●○



Coimbra

Wenge

E ENDURO PLUS dekorativna folija

Intenzivnost uporabe: ●●●○



Cedr forte

Naravni hrast

Snežni hrast

Retro hrast

E ENDURO 3D dekorativna folija

Intenzivnost uporabe: ●●●○



Plemeniti hrast

Klasični oreh

Pepelnati hrast

Antracit

Evropski hrast

R REBRASTA folija

Intenzivnost uporabe: ●●●○



Oreh melunga

Zlati hrast

EF EKO-FURNIR

Intenzivnost uporabe: ●●●●

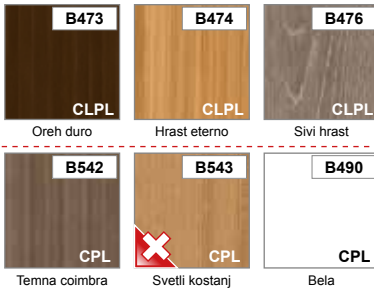

Oruh duro

Hrast eterno

Sivi hrast

Temna coimbra

Svetli kostanj

Bela

CLPL
CPL

STEKLO:



ORNAMETNO STEKLO JE POSTAVLJENO NA STRANI KJER SO VRATNA NASADILA

KONSTRUKCIJA:

SESTAVA MODULARNIH VRAT VERSANO



- 1 polnila: MDF plošča (22 mm-širine)
- 2 polnila: panel ali steklo glede na model (4 mm-širine)
- 3 okvir: sestavljen iz MDF plošče, zgornji del vrat je višine 350 mm, spodnji pa 400 mm
- 4 folija ali laminat

okvir vrat je sestavljen iz MDF

zgornji del vrat je višine 350 mm, spodnji pa 400 mm

vratno krilo je sestavljeno iz MDF plošče debeline 22 mm, ter stekla debeline 4 mm v kolikor ima model vrat steklo

stranski in zgornji robovi so oviti v dekorativno folijo

zaobljeni stranski in zgornji robovi pri vratih (info - str. 72)

krilo se lahko zniža za maksimalno 40 mm (samo za vrata brez ventilacijske reže ali čepkov)

podboj za dvokrilna vrata s skritimi nasadili imajo na sredini oblogo (info - str. 72)

ŠIRINA VRATNIH KRIL:

širina enokrilnih vrat od „60“ - „100“

širina dvokrilnih vrat od „120“ - „200“

STANDARDNA OPREMA:

ključavnica 72 mm za standarden ključ, WC gumb ali cilindrično ključavnico

v vratih s skritimi nasadili je magnetna ključavnica z razmakom 90 mm za standardni ključ ali WC ključavnico s metuljčkom. Ključavnica za cilindrični vložek pa je z razmakom 85 mm

navojno vrtljivi tečajji 13,5/9 (beli cink), 2 kosa v vratih širine „60“ - „80“ ter 3 kosi v vratih širine „90“ - „100“,

vrata s skritimi nasadili s 3D regulacijo v barvi krom/mat, ter z magnetno ključavnico

DOPLAČILA:

ventilacijsko znižanje vratnega krila

krilo brez izvrtine za ključavnico (brez doplačila)

vrata širine „100“

dodatno nasadilo za vrata dimenzije „60“ - „80“

pokrivni čepki za nasadila

PVC ventilacijska reža

kovinski ventilacijski čepki, okrogli (krom, rjavi)

kovinski ventilacijski čepki, kvadratni (krom, nikelj)

vrata s skritimi nasadili ali drsnim sistemom

podboj za dvokrilna vrata

cilindrična ključavnica 31/36

MOŽNI PODBOJI:

fiksni podboj [OB3]

nastavljiv podboj vrat z ravnim kotom 60 mm širine [ORS1], z ovalnim kotom 60 mm širine [ORS2] ali ravnim kotom 80 mm širine [ORS8]

nastavljiv podboj za modularna vrata s skritimi nasadili z ravnimi letvicami širine 60 mm [ORS7] ali širine 80 mm [ORS10]



NOGARO



Nogaro 1



Nogaro 2



Nogaro 3



DEKORJI:

E ENDURO dekorativna folija

Intenzivnost uporabe: ●●●○



Coimbra

Wenge

E ENDURO PLUS dekorativna folija

Intenzivnost uporabe: ●●●○



Cedr forte

Naravni hrast

Snežni hrast

Retro hrast

E ENDURO 3D dekorativna folija

Intenzivnost uporabe: ●●●○



Plemeniti hrast

Klasični oreh

Pepelnati hrast

Antracit

Evropski hrast

R REBRATA folija

Intenzivnost uporabe: ●●●○

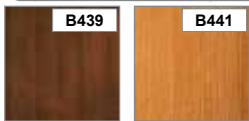

Oreh melunga

Zlati hrast

EF EKO-FURNIR

Intenzivnost uporabe: ●●●●

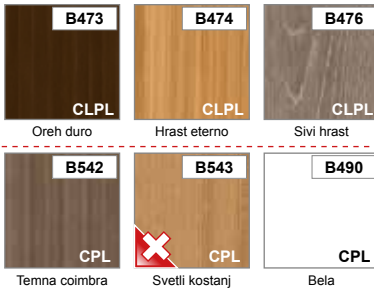

CLPL

CLPL

CLPL

Oreh duro

Hrast eterno

Sivi hrast

CPL

CPL

CPL

Temna coimbra

Svetli kostanj

Bela

CLPL
CPL

STEKLO:



satinato

KALJENO STEKLO



ORNAMETNO STEKLO JE POSTAVLJENO NA STRANI KJER SO VRATNA NASADILA

KONSTRUKCIJA:

SESTAVA MODULARNIH VRAT NOGARO



- 1 polnila: MDF plošča (22 mm-širine)
- 2 polnila: panel ali steklo glede na model (4 mm-širine)
- 3 okvir: sestavljen iz MDF plošče
- 4 folija ali laminat

okvir vrat je sestavljen iz MDF

vratno krilo je sestavljeno iz MDF plošče debeline 22 mm, ter stekla debeline 4 mm v kolikor ima model vrat steklo

stranski in zgornji robovi so oviti v dekorativno folijo

zaobljeni stranski in zgornji robovi pri vratih (info - str. 72)

krilo se lahko zniža za maksimalno 40 mm (samo za vrata brez ventilacijske reže ali čepkov)

podboj za dvokrilna vrata s skritimi nasadili imajo na sredini oblogo (info - str. 72)

ŠIRINA VRATNIH KRIL:

širina enokrilnih vrat od „60“ - „100“

širina dvokrilnih vrat od „120“ - „200“

STANDARDNA OPREMA:

ključavnica 72 mm za standarden ključ, WC gumb ali cilindrično ključavnico

v vratih s skritimi nasadili je magnetna ključavnica z razmakom 90 mm za standardni ključ ali WC ključavnico s metuljčkom. Ključavnica za cilindrični vložek pa je z razmakom 85 mm

navojno vrtljivi tečaji 13,5/9 (beli cink), 2 kosa v vratih širine „60“ - „80“ ter 3 kosi v vratih širine „90“ - „100“,

vrata s skritimi nasadili s 3D regulacijo v barvi krom/mat, ter z magnetno ključavnico

DOPLAČILA:

ventilacijsko znižanje vratnega krila

krilo brez izvrtine za ključavnico (brez doplačila)

vrata širine „100“

dodatno nasadilo za vrata dimenzije „60“ - „80“

pokrivni čepki za nasadila

PVC ventilacijska reža

kovinski ventilacijski čepki, okrogli (krom, rjavi)

kovinski ventilacijski čepki, kvadratni (krom, nikelj)

vrata s skritimi nasadili ali drsnim sistemom

podboj za dvokrilna vrata

cilindrična ključavnica 31/36

MOŽNI PODBOJI:

fiksni podboj [OB3]

nastavljiv podboj vrat z ravnim kotom 60 mm širine [ORS1], z ovalnim kotom 60 mm širine [ORS2] ali ravnim kotom 80 mm širine [ORS8]

nastavljiv podboj za modularna vrata s skritimi nasadili z ravnimi letvicami širine 60 mm [ORS7] ali širine 80 mm [ORS10]



OB3

ORS1
ORS2
ORS8

ORS7
ORS10

TAMPARO



Tamparo 1



Tamparo 2



Tamparo 3



DEKORJI:

E ENDURO dekorativna folija

Intenzivnost uporabe: ●●●○○



Coimbra

Wenge

E ENDURO PLUS dekorativna folija

Intenzivnost uporabe: ●●●○○



Cedr forte

Naravni hrast

Snežni hrast

Retro hrast

E ENDURO 3D dekorativna folija

Intenzivnost uporabe: ●●●○○



Plemeniti hrast

Klasični oreh

Pepelnati hrast

Antracit

Evropski hrast

R REBRASTA folija

Intenzivnost uporabe: ●●●○○



Oreh melunga

Zlati hrast

EF EKO-FURNIR

Intenzivnost uporabe: ●●●●●

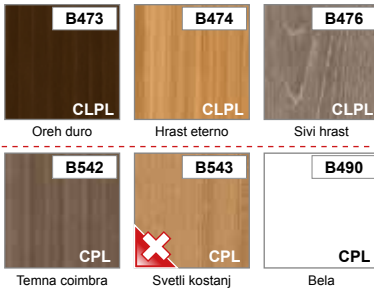

Oreh duro

Hrast eterno

Sivi hrast

Temna coimbra

Svetli kostanj

Bela

CLPL
CPL

STEKLO:



ORNAMETNO STEKLO JE POSTAVLJENO NA STRANI KJER SO VRATNA NASADILA

KONSTRUKCIJA:

SESTAVA MODULARNIH VRAT TAMPARO



- 1 polnila: panel ali steklo glede na model (4 mm-širine)
- 2 polnila: MDF plošča (22 mm-širine)
- 3 okvir: sestavljen iz MDF plošče
- 4 folija ali laminat

okvir vrat je sestavljen iz MDF

vratno krilo je sestavljeno iz MDF plošče debeline 22 mm, ter stekla debeline 4 mm v kolikor ima model vrat steklo

stranski in zgornji robovi so oviti v dekorativno folijo

zaobljeni stranski in zgornji robovi pri vratih (info - str. 72)

krilo se lahko zniža za maksimalno 40 mm (samo za vrata brez ventilacijske reže ali čepkov)

podboj za dvokrilna vrata s skritimi nasadili imajo na sredini oblogo (info - str. 72)

ŠIRINA VRATNIH KRIL:

širina enokrilnih vrat od „60“ - „100“

širina dvokrilnih vrat od „120“ - „200“

STANDARDNA OPREMA:

ključavnica 72 mm za standarden ključ, WC gumb ali cilindrično ključavnico

v vratih s skritimi nasadili je magnetna ključavnica z razmakom 90 mm za standardni ključ ali WC ključavnico s metuljčkom. Ključavnica za cilindrični vložek pa je z razmakom 85 mm

navojno vrtljivi tečaji 13,5/9 (beli cink), 2 kosa v vratih širine „60“ - „80“ ter 3 kosi v vratih širine „90“ - „100“,

vrata s skritimi nasadili s 3D regulacijo v barvi krom/mat, ter z magnetno ključavnico

DOPLAČILA:

ventilacijsko znižanje vratnega krila

krilo brez izvrtine za ključavnico (brez doplačila)

vrata širine „100“

dodatno nasadilo za vrata dimenzije „60“ - „80“

pokrivni čepki za nasadila

PVC ventilacijska reža

kovinski ventilacijski čepki, okrogli (krom, rjavi)

kovinski ventilacijski čepki, kvadratni (krom, nikelj)

vrata s skritimi nasadili ali drsnim sistemom

podboj za dvokrilna vrata

cilindrična ključavnica 31/36

MOŽNI PODBOJI:

fiksni podboj [OB3]

nastavljiv podboj vrat z ravnim kotom 60 mm širine [ORS1], z ovalnim kotom 60 mm širine [ORS2] ali ravnim kotom 80 mm širine [ORS8]

nastavljiv podboj za modularna vrata s skritimi nasadili z ravnimi letvicami širine 60 mm [ORS7] ali širine 80 mm [ORS10]



LINEA FORTE



Linea Forte 1



Linea Forte 2



Linea Forte 3



Linea Forte 4



Linea Forte 5



DEKORJI:

E ENDURO dekorativna folija

Intenzivnost uporabe: ●●●○○

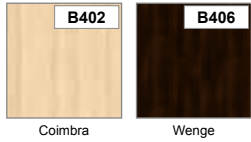

E ENDURO PLUS dekorativna folija

Intenzivnost uporabe: ●●●○○



E ENDURO 3D dekorativna folija

Intenzivnost uporabe: ●●●○○



R REBRATA folija

Intenzivnost uporabe: ●●●○○



EF EKO-FURNIR

Intenzivnost uporabe: ●●●●●

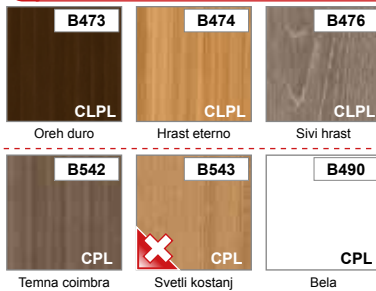

CLPL
CPL

STEKLO:



ORNAMETNO STEKLO JE POSTAVLJENO NA STRANI KJER SO VRATNA NASADILA

KONSTRUKCIJA:

SESTAVA MODULARNIH VRAT LINEA FORTE



- 1 polnila: MDF plošča (22 mm-širine) panou
- 2 polnila: panel ali steklo glede na model (4 mm-širine)
- 3 okvir: sestavljen iz MDF plošče
- 4 folija ali laminat

okvir vrat je sestavljen iz MDF

vratno krilo je sestavljeno iz MDF plošče debeline 22 mm, ter stekla debeline 4 mm v kolikor ima model vrat steklo

stranski in zgornji robovi so oviti v dekorativno folijo

zaobljeni stranski in zgornji robovi pri vratih (info - str. 72)

krilo se lahko zniža za maksimalno 40 mm (samo za vrata brez ventilacijske reže ali čepkov)

podboj za dvokrilna vrata s skritimi nasadili imajo na sredini oblogo (info - str. 72)

ŠIRINA VRATNIH KRIL:

širina enokrilnih vrat od „60“ - „100“

širina dvokrilnih vrat od „120“ - „200“

STANDARDNA OPREMA:

ključavnica 72 mm za standarden ključ, WC gumb ali cilindrično ključavnico

v vratih s skritimi nasadili je magnetna ključavnica z razmakom 90 mm za standardni ključ ali WC ključavnico s metuljčkom. Ključavnica za cilindrični vložek pa je z razmakom 85 mm

navojno vrtljivi tečaji 13,5/9 (beli cink), 2 kosa v vratih širine „60“ - „80“ ter 3 kosi v vratih širine „90“ - „100“,

vrata s skritimi nasadili s 3D regulacijo v barvi krom/mat, ter z magnetno ključavnico

DOPLAČILA:

ventilacijsko znižanje vratnega krila

krilo brez izvrtine za ključavnico (brez doplačila)

vrata širine „100“

dodatno nasadilo za vrata dimenzije „60“ - „80“

pokrivni čepki za nasadila

PVC ventilacijska reža

kovinski ventilacijski čepki, okrogli (krom, rjavi)

kovinski ventilacijski čepki, kvadratni (krom, nikelj)

vrata s skritimi nasadili ali drsnim sistemom

podboj za dvokrilna vrata

cilindrična ključavnica 31/36

MOŽNI PODBOJI:

fiksni podboj [OB3]

nastavljiv podboj vrat z ravnim kotom 60 mm širine [ORS1], z ovalnim kotom 60 mm širine [ORS2] ali ravnim kotom 80 mm širine [ORS8]

nastavljiv podboj za modularna vrata s skritimi nasadili z ravnimi letvicami širine 60 mm [ORS7] ali širine 80 mm [ORS10]



CAPENA INSERTO



Capena Inserto 1



Capena Inserto 2



Capena Inserto 3



Capena Inserto 4



Capena Inserto 5



DEKORJI:

E ENDURO dekorativna folija

Intenzivnost uporabe: ●●●○



Coimbra Wenge

E ENDURO PLUS dekorativna folija

Intenzivnost uporabe: ●●●○



Cedr forte Naravni hrast Snežni hrast Retro hrast

E ENDURO 3D dekorativna folija

Intenzivnost uporabe: ●●●○



Plemeniti hrast Klasični oreh Pepelnati hrast Antracit Evropski hrast

R REBRATA folija

Intenzivnost uporabe: ●●●○

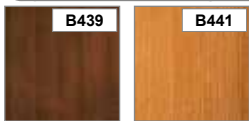

Oruh melunga Zlati hrast

EF EKO-FURNIR

Intenzivnost uporabe: ●●●●

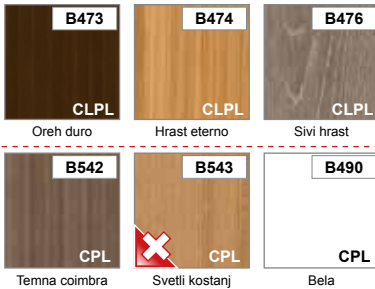

Temna coimbra Svetli kostanj Bela

CLPL
CPL



ALU letvica - 8 mm

STEKLO:



satinato

KALJENO STEKLO

ORNAMETNO STEKLO JE POSTAVLJENO NA STRANI KJER SO VRATNA NASADILA

KONSTRUKCIJA:

SESTAVA MODULARNIH VRAT CAPENA INSERTO



- 1 polnila: panel ali steklo glede na model (4 mm-širine)
- 2 polnila: MDF plošča (22 mm-širine)
- 3 bandā de aluminiju - 8 mm
- 4 okvir: sestavljen iz MDF plošče
- 5 folija ali laminat

okvir vrat je sestavljen iz MDF

vratno krilo je sestavljeno iz MDF plošče debeline 22 mm, ter stekla debeline 4 mm v kolikor ima model vrat steklo

ALU letvica - 8 mm

stranski in zgornji robovi so oviti v dekorativno folijo

zaobljeni stranski in zgornji robovi pri vratih (info - str. 72)

krilo se lahko zniža za maksimalno 40 mm (samo za vrata brez ventilacijske reže ali čepkov)

podboj za dvokrilna vrata s skritimi nasadili imajo na sredini oblogo (info - str. 72)

ŠIRINA VRATNIH KRIL:

širina enokrilnih vrat od „60“ - „100“

širina dvokrilnih vrat od „120“ - „200“

STANDARDNA OPREMA:

ključavnica 72 mm za standarden ključ, WC gumb ali cilindrično ključavnico

v vratih s skritimi nasadili je magnetna ključavnica z razmakom 90 mm za standardni ključ ali WC ključavnico s metuljčkom. Ključavnica za cilindrični vložek pa je z razmakom 85 mm

navojno vrtiljvi tečaji 13,5/9 (beli cink), 2 kosa v vratih širine „60“ - „80“ ter 3 kosi v vratih širine „90“ - „100“,

vrata s skritimi nasadili s 3D regulacijo v barvi krom/mat, ter z magnetno ključavnico

DOPLAČILA:

ventilacijsko znižanje vratnega krila

krilo brez izvrtine za ključavnico (brez doplačila)

vrata širine „100“

dodatno nasadilo za vrata dimenzije „60“ - „80“

pokrivni čepki za nasadila

PVC ventilacijska reža

kovinski ventilacijski čepki, okrogli (krom, rjavi)

kovinski ventilacijski čepki, kvadratni (krom, nikelj)

vrata s skritimi nasadili ali drsnim sistemom

podboj za dvokrilna vrata

cilindrična ključavnica 31/36

MOŽNI PODBOJI:

fiksni podboj [OB3]

nastavljiv podboj vrat z ravnim kotom 60 mm širine [ORS1], z ovalnim kotom 60 mm širine [ORS2] ali ravnim kotom 80 mm širine [ORS8]

nastavljiv podboj za modularna vrata s skritimi nasadili z ravnimi letvicami širine 60 mm [ORS7] ali širine 80 mm [ORS10]



OB3

ORS1
ORS2
ORS8

ORS7
ORS10

MARTINA



Martina 1



Martina 2



Martina 3



Martina 4



Martina 5



DEKORJI:

E ENDURO dekorativna folija

Intenzivnost uporabe: ●●●○



Coimbra

Wenge

E ENDURO PLUS dekorativna folija

Intenzivnost uporabe: ●●●○



Cedr forte

Naravni hrast

Snežni hrast

Retro hrast

E ENDURO 3D dekorativna folija

Intenzivnost uporabe: ●●●○



Plemeniti hrast

Klasični oreh

Pepelnati hrast

Antracit

Evropski hrast

R REBRASTA folija

Intenzivnost uporabe: ●●●○

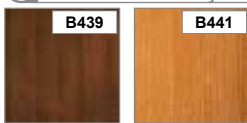

Oreh melunga

Zlati hrast

EF EKO-FURNIR

Intenzivnost uporabe: ●●●●

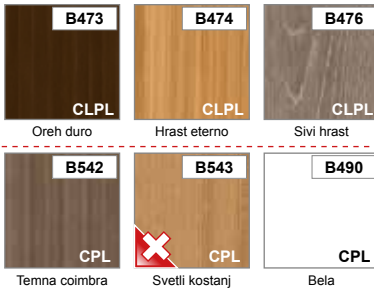

Oreh duro

Hrast eterno

Sivi hrast

Temna coimbra

Svetli kostanj

Bela

CLPL
CPL

STEKLO:



ORNAMETNO STEKLO JE POSTAVLJENO NA STRANI KJER SO VRATNA NASADILA

KONSTRUKCIJA:

SESTAVA MODULARNIH VRAT MARTINA

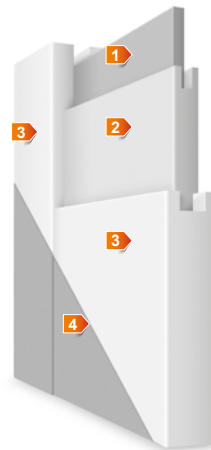

- 1 polnila: panel ali steklo glede na model (4 mm-širine)
- 2 polnila: MDF plošča (22 mm-širine)
- 3 okvir: sestavljen iz MDF plošče
- 4 folija ali laminat

okvir vrat je sestavljen iz MDF

vratno krilo je sestavljeno iz MDF plošče debeline 22 mm, ter stekla debeline 4 mm v kolikor ima model vrat steklo

stranski in zgornji robovi so oviti v dekorativno folijo

zaobljeni stranski in zgornji robovi pri vratih (info - str. 72)

krilo se lahko zniža za maksimalno 40 mm (samo za vrata brez ventilacijske reže ali čepkov)

podboj za dvokrilna vrata s skritimi nasadili imajo na sredini oblogo (info - str. 72)

ŠIRINA VRATNIH KRIL:

širina enokrilnih vrat od „60“ - „100“

širina dvokrilnih vrat od „120“ - „200“

STANDARDNA OPREMA:

ključavnica 72 mm za standarden ključ, WC gumb ali cilindrično ključavnico

v vratih s skritimi nasadili je magnetna ključavnica z razmakom 90 mm za standardni ključ ali WC ključavnico s metuljčkom. Ključavnica za cilindrični vložek pa je z razmakom 85 mm

navojno vrtljivi tečaji 13,5/9 (beli cink), 2 kosa v vratih širine „60“ - „80“ ter 3 kosi v vratih širine „90“ - „100“,

vrata s skritimi nasadili s 3D regulacijo v barvi krom/mat, ter z magnetno ključavnico

DOPLAČILA:

ventilacijsko znižanje vratnega krila

krilo brez izvrtine za ključavnico (brez doplačila)

vrata širine „100“

dodatno nasadilo za vrata dimenzije „60“ - „80“

pokrivni čepki za nasadila

PVC ventilacijska reža

kovinski ventilacijski čepki, okrogli (krom, rjavi)

kovinski ventilacijski čepki, kvadratni (krom, nikelj)

vrata s skritimi nasadili ali drsnim sistemom

podboj za dvokrilna vrata

cilindrična ključavnica 31/36

MOŽNI PODBOJI:

fiksni podboj [OB3]

nastavljiv podboj vrat z ravnim kotom 60 mm širine [ORS1], z ovalnim kotom 60 mm širine [ORS2] ali ravnim kotom 80 mm širine [ORS8]

nastavljiv podboj za modularna vrata s skritimi nasadili z ravnimi letvicami širine 60 mm [ORS7] ali širine 80 mm [ORS10]



MALAWI



Malawi 1



Malawi 2



Malawi 3



Malawi 4



Malawi 5



Malawi 6



DEKORJI:

E ENDURO dekorativna folija

Intenzivnost uporabe: ●●●○



Coimbra

Wenge

E ENDURO PLUS dekorativna folija

Intenzivnost uporabe: ●●●○



Cedr forte

Naravni hrast

Snežni hrast

Retro hrast

E ENDURO 3D dekorativna folija

Intenzivnost uporabe: ●●●○



Plemeniti hrast

Klasični oreh

Pepeelnati hrast

Antracit

Evropski hrast

R REBRASTA folija

Intenzivnost uporabe: ●●●○



Oreh melunga

Zlati hrast

EF EKO-FURNIR

Intenzivnost uporabe: ●●●●

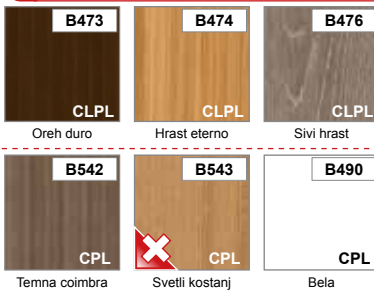

CLPL

CLPL

CLPL

Oreh duro

Hrast eterno

Sivi hrast

CPL

CPL

CPL

Temna coimbra

Svetli kostanj

Bela

CLPL
CPL

STEKLO:



satinato

KALJENO STEKLO



ORNAMETNO STEKLO JE POSTAVLJENO NA STRANI KJER SO VRATNA NASADILA

KONSTRUKCIJA:

SESTAVA MODULARNIH VRAT MALAWI



- 1 polnila: plošča (10 mm-širine)
- 2 polnila: steklo (4 mm-širine)
- 3 okvir: sestavljen iz MDF plošče
- 4 folija ali laminat

okvir vrat je sestavljen iz MDF

vratno krilo je sestavljeno iz MDF plošče debeline 10 mm, ter stekla debeline 4 mm v kolikor ima model vrat steklo

stranski in zgornji robovi so oviti v dekorativno folijo

zaobljeni stranski in zgornji robovi pri vratih (info - str. 72)

krilo se lahko zniža za maksimalno 40 mm (samo za vrata brez ventilacijske reže ali čepkov)

podboj za dvokrilna vrata s skritimi nasadili imajo na sredini oblogo (info - str. 72)

ŠIRINA VRATNIH KRIL:

širina enokrilnih vrat od „60“ - „100“

širina dvokrilnih vrat od „120“ - „200“

STANDARDNA OPREMA:

ključavnica 72 mm za standarden ključ, WC gumb ali cilindrično ključavnico

v vratih s skritimi nasadili je magnetna ključavnica z razmakom 90 mm za standardni ključ ali WC ključavnico s metuljčkom. Ključavnica za cilindrični vložek pa je z razmakom 85 mm

navojno vrtljivi tečaji 13,5/9 (beli cink), 2 kosa v vratih širine „60“ - „80“ ter 3 kosi v vratih širine „90“ - „100“,

vrata s skritimi nasadili s 3D regulacijo v barvi krom/mat, ter z magnetno ključavnico

DOPLAČILA:

ventilacijsko znižanje vratnega krila

krilo brez izvrtine za ključavnico (brez doplačila)

vrata širine „100“

dodatno nasadilo za vrata dimenzije „60“ - „80“

pokrivni čepki za nasadila

PVC ventilacijska reža

kovinski ventilacijski čepki, okrogli (krom, rjavi)

kovinski ventilacijski čepki, kvadratni (krom, nikelj)

vrata s skritimi nasadili ali drsnim sistemom

podboj za dvokrilna vrata

cilindrična ključavnica 31/36

MOŽNI PODBOJI:

fiksni podboj [OB3]

nastavljiv podboj vrat z ravnim kotom 60 mm širine [ORS1], z ovalnim kotom 60 mm širine [ORS2] ali ravnim kotom 80 mm širine [ORS8]

nastavljiv podboj za modularna vrata s skritimi nasadili z ravnimi letvicami širine 60 mm [ORS7] ali širine 80 mm [ORS10]



BIANCO



Bianco NEVE 1



Bianco NEVE 2



Bianco NEVE 3



Bianco SATI 1



Bianco SATI 2



Bianco SATI 3



Bianco FIORI 1



Bianco FIORI 2



Bianco FIORI 3



Bianco NUBE 1



Bianco NUBE 2



Bianco NUBE 3



DEKORJI:
EF EKO-FURNIR

Intenzivnost uporabe: ●●●●●

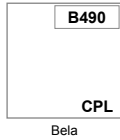

Bela

KONSTRUKCIJA:
**SESTAVA MODULARNIH VRAT
BIANCO**

- 1** polnila: MDF plošča (33 mm-širine)
- 2** polnila: panou plošča (10 mm-širine) ali steklo (4 mm-širine) glede na model
- 3** okvir: sestavljen iz MDF plošče
- 4** laminat

okvir vrat je sestavljen iz MDF

krilo vrat je polnjeno z 33 mm debelimi horizontalnimi elementi in 10 mm debelo HDF ploščo ali 4 mm širokim steklom

stranski in zgornji robovi so oviti v dekorativno folijo

zaobljeni stranski in zgornji robovi pri vratih (info - str. 72)

krilo se lahko zniža za maksimalno 40 mm (samo za vrata brez ventilacijske reže ali čepkov)

podboj za dvokrilna vrata s skritimi nasadili imajo na sredini oblogo (info - str. 72)

ŠIRINA VRATNIH KRIL:

širina enokrilnih vrat od „60“ - „100“

širina dvokrilnih vrat od „120“ - „200“

STANDARDNA OPREMA:

ključavnica 72 mm za standarden ključ, WC gumb ali cilindrično ključavnico

v vratih s skritimi nasadili je magnetna ključavnica z razmakom 90 mm za standardni ključ ali WC ključavnico s metuljčkom. Ključavnica za cilindrični vložek pa je z razmakom 85 mm

navojno vrtljivi tečaji 13,5/9 (beli cink), 2 kosa v vratih širine „60“ – „80“ ter 3 kosi v vratih širine „90“ - „100“,

vrata s skritimi nasadili s 3D regulacijo v barvi krom/mat, ter z magnetno ključavnico

DOPLAČILA:

ventilacijsko znižanje vratnega krila

krilo brez izvrtine za ključavnico (brez doplačila)

vrata širine „100“

dodatno nasadilo za vrata dimenzije „60“ - „80“

pokrivni čepki za nasadila

PVC ventilacijska reža

kovinski ventilacijski čepki, okrogli (krom, rjavi)

kovinski ventilacijski čepki, kvadratni (krom, nikelj)

vrata s skritimi nasadili ali drsnim sistemom

podboj za dvokrilna vrata

cilindrična ključavnica 31/36

MOŽNI PODBOJI:

fiksni podboj [OB3]

nastavljivi podboj vrat z ravnim kotom 60 mm širine [ORS1], z ovalnim kotom 60 mm širine [ORS2] ali ravnim kotom 80 mm širine [ORS8]

nastavljivi podboj za modularna vrata s skritimi nasadili z ravnimi letvicami širine 60 mm [ORS7] ali širine 80 mm [ORS10]

STEKLO:
kontrastno
(za doplačilo)

nero
(za doplačilo)

satinato

**VRATA BIANCO S STEKLOM NERO IN
Kontrastno IMAJO DALJŠI DOBAVNI ROK**

**ORNAMETNO STEKLO JE POSTAVLJENO NA STRANI KJER
SO VRATNA NASADILA**

LARINA



Larina NEVE 1



Larina NEVE 2



Larina NEVE 3



Larina SATI 1



Larina SATI 2



Larina SATI 3



Larina FIORI 1



Larina FIORI 2



Larina FIORI 3



Larina NUBE 1



Larina NUBE 2



Larina NUBE 3



DEKORJI:

E ENDURO 3D dekorativna folija

Intenzivnost uporabe: ●●●○

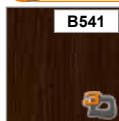

B541

Plemeniti hrast

R REBRASTA folija

Intenzivnost uporabe: ●●●○



B441

Zlati hrast

KONSTRUKCIJA:

SESTAVA MODULARNIH VRAT LARINA



- 1 polnila: MDF plošča (35 mm-širine)
- 2 polnila: panou plošča (10 mm-širine) ali steklo (4 mm-širine) glede na model
- 3 okvir: sestavljen iz MDF plošče
- 4 folija ali laminat

okvir vrat je sestavljen iz MDF

krilo vrat je polnjeno z 35 mm debelimi horizontalnimi elementi in 10 mm debelo HDF ploščo ali 4 mm širokim steklom

stranski in zgornji robovi so oviti v dekorativno folijo

zaobljeni stranski in zgornji robovi pri vratih (info - str. 72)

krilo se lahko zniža za maksimalno 40 mm (samo za vrata brez ventilacijske reže ali čepkov)

podboj za dvokrilna vrata s skritimi nasadili imajo na sredini oblogo (info - str. 72)

ŠIRINA VRATNIH KRIL:

širina enokrilnih vrat od „60“ - „100“

širina dvokrilnih vrat od „120“ - „200“

STANDARDNA OPREMA:

ključavnica 72 mm za standarden ključ, WC gumb ali cilindrično ključavnico

v vratih s skritimi nasadili je magnetna ključavnica z razmakom 90 mm za standardni ključ ali WC ključavnico s metuljčkom. Ključavnica za cilindrični vložek pa je z razmakom 85 mm

navojno vrtljivi tečaji 13,5/9 (beli cink), 2 kosa v vratih širine „60“ - „80“ ter 3 kosi v vratih širine „90“ - „100“,

vrata s skritimi nasadili s 3D regulacijo v barvi krom/mat, ter z magnetno ključavnico

DOPLAČILA:

ventilacijsko znižanje vratnega krila

krilo brez izvrtine za ključavnico (brez doplačila)

vrata širine „100“

dodatno nasadilo za vrata dimenzije „60“ - „80“

pokrivni čepki za nasadila

PVC ventilacijska reža

kovinski ventilacijski čepki, okrogli (krom, rjavi)

kovinski ventilacijski čepki, kvadratni (krom, nikelj)

vrata s skritimi nasadili ali drsnim sistemom

podboj za dvokrilna vrata

cilindrična ključavnica 31/36

MOŽNI PODBOJI:

fiksni podboj [OB3]

nastavljiv podboj vrat z ravnim kotom 60 mm širine [ORS1], z ovalnim kotom 60 mm širine [ORS2] ali ravnim kotom 80 mm širine [ORS8]

nastavljiv podboj za modularna vrata s skritimi nasadili z ravnimi letvicami širine 60 mm [ORS7] ali širine 80 mm [ORS10]



STEKLO:

kontrastno
(za doplačilo)



nero
(za doplačilo)



satinato



KALJENO STEKLO

VRATA LARINA S STEKLOM NERO IN Kontrastno IMAJO DALJŠI DOBAVNI ROK



ORNAMETNO STEKLO JE POSTAVLJENO NA STRANI KJER SO VRATNA NASADILA

DOMINO



DEKORJI:

E ENDURO dekorativna folija

Intenzivnost uporabe: ●●●○



Coimbra

Wenge

E ENDURO PLUS dekorativna folija

Intenzivnost uporabe: ●●●○



Cedr forte

Naravni hrast

Snežni hrast

Retro hrast

E ENDURO 3D dekorativna folija

Intenzivnost uporabe: ●●●○



Plemeniti hrast

Klasični oreh

Pepelnati hrast

Antracit

Evropski hrast

R REBRASTA folija

Intenzivnost uporabe: ●●●○

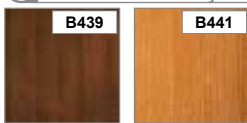

Oreh melunga

Zlati hrast

EF EKO-FURNIR

Intenzivnost uporabe: ●●●●

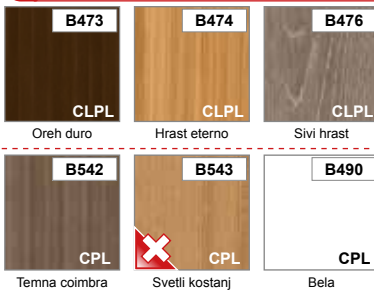

Oreh duro

Hrast eterno

Sivi hrast

Temna coimbra

Svetli kostanj

Bela

CLPL
CPL

STEKLO:



ORNAMENTNO STEKLO JE POSTAVLJENO NA STRANI KJER SO VRATNA NASADILA

KONSTRUKCIJA:

SESTAVA MODULARNIH VRAT DOMINO



- 1 polnila: plošča (10 mm-širine)
- 2 polnila: plošča (4 ali 10 mm-širine) ali steklo (4 mm-širine) glede na model
- 3 okvir: sestavljen iz MDF plošče
- 4 folija ali laminat

okvir vrat je sestavljen iz MDF

vratno krilo je sestavljeno iz MDF plošče debeline 10 mm, ter stekla debeline 4 mm v kolikor ima model vrat steklo

stranski in zgornji robovi so oviti v dekorativno folijo

zaobljeni stranski in zgornji robovi pri vratih (info - str. 72)

krilo se lahko zniža za maksimalno 40 mm (samo za vrata brez ventilacijske reže ali čepkov)

podboj za dvokrilna vrata s skritimi nasadili imajo na sredini oblogo (info - str. 72)

ŠIRINA VRATNIH KRIL:

širina enokrilnih vrat od „60“ - „100“

širina dvokrilnih vrat od „120“ - „200“

STANDARDNA OPREMA:

ključavnica 72 mm za standarden ključ, WC gumb ali cilindrično ključavnico

v vratih s skritimi nasadili je magnetna ključavnica z razmakom 90 mm za standardni ključ ali WC ključavnico s metuljčkom. Ključavnica za cilindrični vložek pa je z razmakom 85 mm

navojno vrtljivi tečajji 13,5/9 (beli cink), 2 kosa v vratih širine „60“ - „80“ ter 3 kosi v vratih širine „90“ - „100“,

vrata s skritimi nasadili s 3D regulacijo v barvi krom/mat, ter z magnetno ključavnico

DOPLAČILA:

ventilacijsko znižanje vratnega krila

krilo brez izvrtine za ključavnico (brez doplačila)

vrata širine „100“

dodatno nasadilo za vrata dimenzije „60“ - „80“

pokrivni čepki za nasadila

PVC ventilacijska reža

kovinski ventilacijski čepki, okrogli (krom, rjavi)

kovinski ventilacijski čepki, kvadratni (krom, nikelj)

vrata s skritimi nasadili ali drsnim sistemom

podboj za dvokrilna vrata

cilindrična ključavnica 31/36

MOŽNI PODBOJI:

fiksni podboj [OB3]

nastavljiv podboj vrat z ravnim kotom 60 mm širine [ORS1], z ovalnim kotom 60 mm širine [ORS2] ali ravnim kotom 80 mm širine [ORS8]

nastavljiv podboj za modularna vrata s skritimi nasadili z ravnimi letvicami širine 60 mm [ORS7] ali širine 80 mm [ORS10]



D'ARTAGNAN



D'Artagnan 1



D'Artagnan INTERO



D'Artagnan RIGA



D'Artagnan SOLEI



D'Artagnan TONDO



DEKORJI:

ENDURO dekorativna folija

Intenzivnost uporabe: ●●●○○



Coimbra

Wenge

ENDURO 3D dekorativna folija

Intenzivnost uporabe: ●●●○○



Plemeniti hrast

REBRATA folija

Intenzivnost uporabe: ●●●○○



Orež melunga

Zlati hrast

EKO-FURNIR

Intenzivnost uporabe: ●●●●●

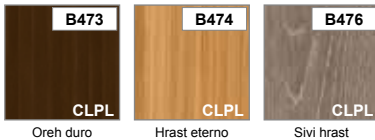

Orež duro

Hrast eterno

Sivi hrast



Temna coimbra

Svetli kostanj

Bela

CLPL
CPL

STEKLO:

prozorno



master carre



satinato



KALJENO STEKLO

STEKLENA VRATA D'ARTAGNAN IMAJO DALJŠI DOBAVNI ROK



GRAVURA NA STRANI KJER SO NASADILA

KONSTRUKCIJA:

SESTAVA MODULARNIH VRAT D'ARTAGNAN

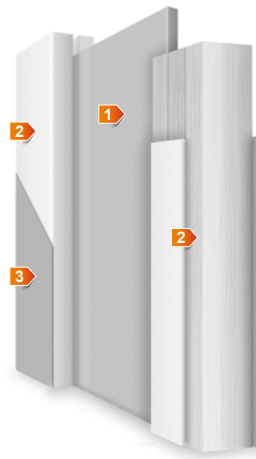

- 1 polnila: plošča (10 mm-širine) ali steklo (6 mm-širine) glede na model
- 2 okvir: je narejen iz lepljenega lesa iglavcev, pokrit z MDF ali HDF ploščo
- 3 folija ali laminat

okvir je narejen iz lepljenega lesa iglavcev, pokrit z MDF ali HDF ploščo

krilo vrat je polnjeno z 10 mm MDF ploščo ali kaljenim steklom debeline 6 mm

stranski in zgornji robovi so oviti v dekorativno folijo

zaobljeni stranski in zgornji robovi pri vratih (info - str. 72)

krilo se lahko zniža za maksimalno 40 mm (samo za vrata brez ventilacijske reže ali čepkov)

podboj za dvokrilna vrata s skritimi nasadili imajo na sredini oblogo (info - str. 72)

ŠIRINA VRATNIH KRIL:

širina enokrilnih vrat od „60“ - „100“

širina dvokrilnih vrat od „120“ - „200“

STANDARDNA OPREMA:

ključavnica 72 mm za standarden ključ, WC gumb ali cilindrično ključavnico

v vratih s skritimi nasadili je magnetna ključavnica z razmakom 90 mm za standardni ključ ali WC ključavnico s metaljčkom. Ključavnica za cilindrični vložek pa je z razmakom 85 mm

navojno vrtljivi tečaji 13,5/9 (beli cink), 2 kosa v vratih širine „60“ - „80“ ter 3 kosi v vratih širine „90“ - „100“,

vrata s skritimi nasadili s 3D regulacijo v barvi krom/mat, ter z magnetno ključavnico

DOPLAČILA:

ventilacijsko znižanje vratnega krila (možno samo pri modelu INTERO)

krilo brez izvrtine za ključavnico (brez doplačila)

vrata širine „100“

dodatno nasadilo za vrata dimenzije „60“ - „80“

pokrivni čepki za nasadila

vrata s skritimi nasadili ali drsnim sistemom

podboj za dvokrilna vrata

cilindrična ključavnica 31/36

MOŽNI PODBOJI:

fiksni podboj [OB3]

nastavljivi podboj vrat z ravnim kotom 60 mm širine [ORS1], z ovalnim kotom 60 mm širine [ORS2] ali ravnim kotom 80 mm širine [ORS8]

nastavljivi podboj za modularna vrata s skritimi nasadili z ravnimi letvicami širine 60 mm [ORS7] ali širine 80 mm [ORS10]



SALERNO

NOVA KOLEKCIJA

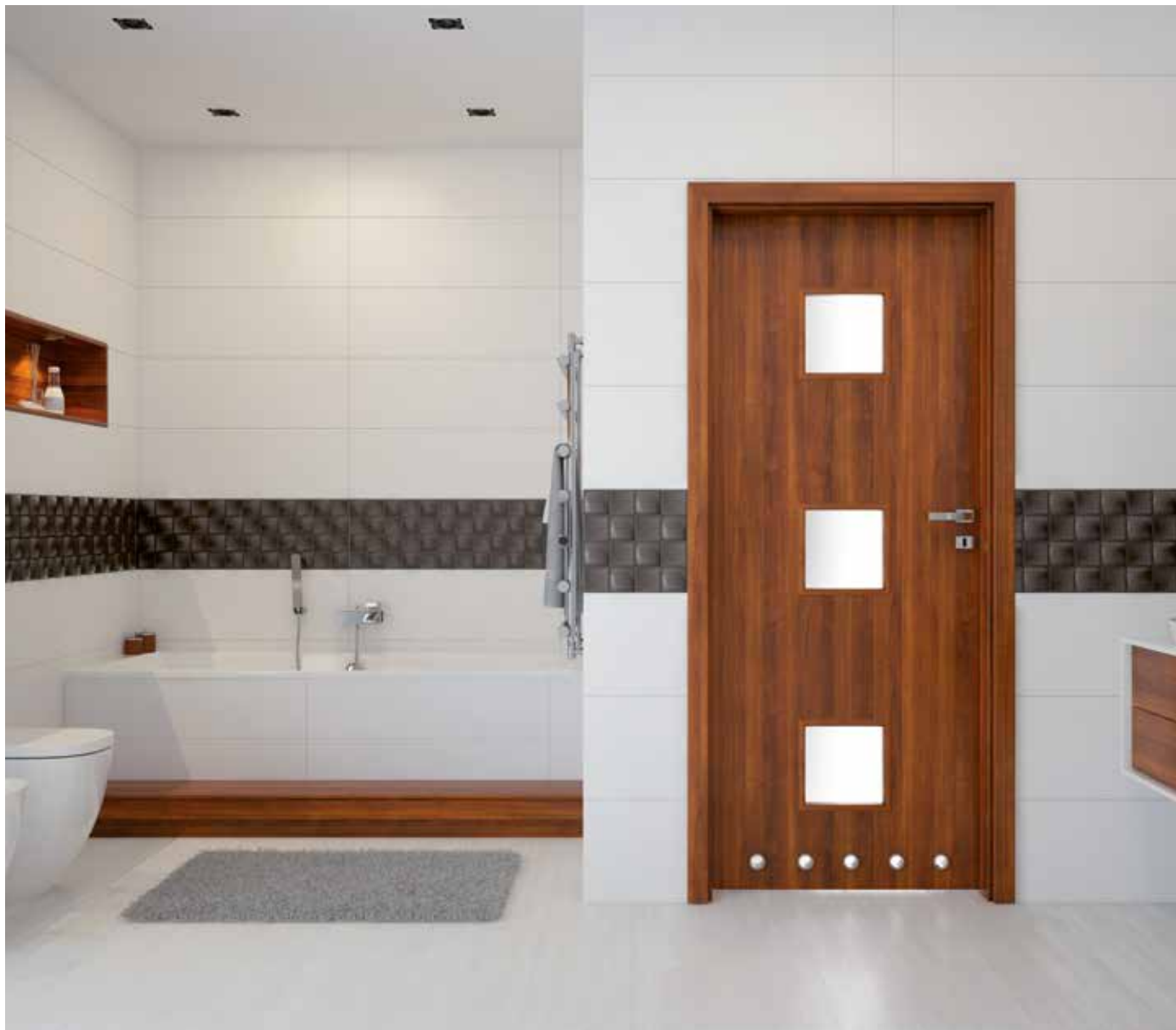

Salerno 1



Salerno 2



Salerno 3



Salerno 4



DEKORJI:

E ENDURO dekorativna folija

Intenzivnost uporabe: ●●●○

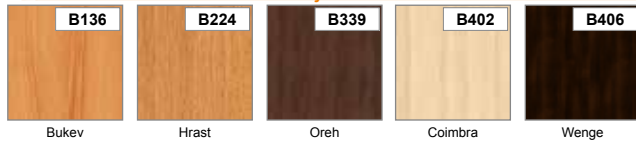

E ENDURO 3D dekorativna folija

Intenzivnost uporabe: ●●●○



EF EKO-FURNIR

Intenzivnost uporabe: ●●●●



CLPL
CPL

KONSTRUKCIJA:

SESTAVA STANDARDNIH NOTRANJIH VRAT

SALERNO



- 1 okvir: sestavljen iz MDF plošče
- 2 polnila: "kartonasto satje"
- 3 polnila: polnilo iverokal
- 4 HDF ploščo
- 5 folija ali laminat

okvir vrat je sestavljen iz MDF

polnilo – "kartonasto satje" ali perforirana iverica (opcjsko)

okvirji so obojestransko prekriti z HDF ploščo

zasteklitvene letvice so v barvi vratnega krila

stranski in zgornji robovi so oviti v dekorativno folijo

zaobljeni stranski in zgornji robovi pri vratih (info - str. 72)

krilo se lahko zniža za maksimalno 50 mm (samo za vrata brez ventilacijske reže ali čepkov)

podboj za dvokrilna vrata s skritimi nasadili imajo na sredini oblogo (info - str. 72)

ŠIRINA VRATNIH KRIL:

širina enokrilnih vrat od „60“ - „110“

širina dvokrilnih vrat od „120“ - „200“

STANDARDNA OPREMA:

ključavnica 72 mm za standarden ključ, WC gumb ali cilindrično ključavnico

navojno vrtljivi tečaji 13,5/9 (beli cink), 2 kosa v vratih širine „60“ – „80“
ter 3 kosi v vratih širine „90“ - „110“

DOPLAČILA:

polnilo iverokal

krilo brez izvrtine za ključavnico (brez doplačila)

vrata širine „100“, „110“

dodatno nasadilo za vrata dimenzije „60“ - „80“

pokrivni čepki za nasadila

PVC ventilacijska reža

ventilacijsko znižanje vratnega krila

vrata za drsni sistem

podboj za dvokrilna vrata

cilindrična ključavnica 31/36

STEKLO:



satinato

ORNAMETNO STEKLO JE POSTAVLJENO NA STRANI KJER SO VRATNA NASADILA

MOŽNI PODBOJI:

fiksni podboj [OB3]

nastavljiv podboj vrat z ravnim kotom 60 mm širine [ORS1], z ovalnim kotom 60 mm širine [ORS2] ali ravnim kotom 80 mm širine [ORS8]



OB3

ORS1
ORS2
ORS8

NORMA DECOR



Norma Decor 1



Norma Decor 2



Norma Decor 3



Norma Decor 4



Norma Decor 5



Norma Decor 6



DEKORJI:

E ENDURO dekorativna folija

Intenzivnost uporabe: ●●●○

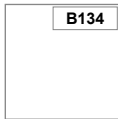
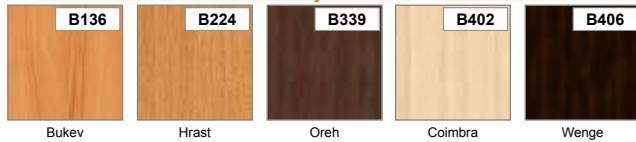

Lindo (Bela)

E+ ENDURO PLUS dekorativna folija

Intenzivnost uporabe: ●●●○



E ENDURO 3D dekorativna folija

Intenzivnost uporabe: ●●●○



EF EKO-FURNIR

Intenzivnost uporabe: ●●●●

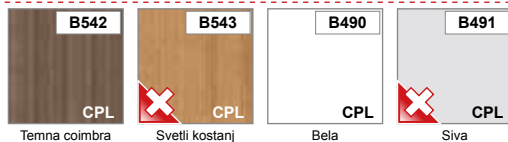

CLPL
CPL



KRILA VRAT NORMA DECOR 2 IN 3 SO DOBAVLJIVA SAMO V BARVAH (B224), (B136), (B134), (B339). VRATA NORMA DECOR 4 IN 5 NISO DOBAVLJIVA V EKO-FURNIRJU.

STEKLO:



činčila (standard)



satinato (za doplačilo / lina)



prozorno (lina)



ORNAMETNO STEKLO JE POSTAVLJENO NA STRANI KJER SO VRATNA NASADILA

KONSTRUKCIJA:



SESTAVA STANDARDNIH NOTRANJIH VRAT NORMA DECOR

- 1 okvir: sestavljen iz MDF plošče
- 2 polnila: "kartonasto satje"
- 3 polnila: polnilo iverokal
- 4 HDF ploščo
- 5 folija ali laminat

okvir vrat je sestavljen iz MDF

polnilo – "kartonasto satje" ali perforirana iverica (opcijsko)

okvirji so obojestransko prekriti z HDF ploščo

zasteklitvene letvice so v barvi vratnega krila

stranski in zgornji robovi so oviti v dekorativno folijo

zaobljeni stranski in zgornji robovi pri vratih (info - str. 72)

krilo se lahko zniža za maksimalno 50 mm (samo za vrata brez ventilacijske reže ali čepkov)

podboj za dvokrilna vrata s skritimi nasadili imajo na sredini oblogo (info - str. 72)

ŠIRINA VRATNIH KRIL:

širina enokrilnih vrat od „60“ - „110“

širina dvokrilnih vrat od „120“ - „200“

STANDARDNA OPREMA:

ključavnica 72 mm za standarden ključ, WC gumb ali cilindrično ključavnico

navojno vrtljivi tečajji 13,5/9 (beli cink), 2 kosa v vratih širine „60“ – „80“ ter 3 kosi v vratih širine „90“ - „110“

DOPLAČILA:

polnilo iverokal

krilo brez izvrtine za ključavnico (brez doplačila)

vrata širine „100“, „110“

dodatno nasadilo za vrata dimenzije „60“ - „80“

pokrivni čepki za nasadila

PVC ventilacijska reža

ventilacijska rešetka

ventilacijsko znižanje vratnega krila

vrata za drsni sistem

podboj za dvokrilna vrata

cilindrična ključavnica 31/36

MOŽNI PODBOJI:

fiksni podboj [OB3]

nastavljiv podboj vrat z ravnim kotom 60 mm širine [ORS1], z ovalnim kotom 60 mm širine [ORS2] ali ravnim kotom 80 mm širine [ORS8]



OB3

ORS1
ORS2
ORS8

TORINO



Torino 1



Torino 2



Torino 3



Torino 4



Torino 5



Torino 6



DEKORJI:

E ENDURO dekorativna folija

Intenzivnost uporabe: ●●●○

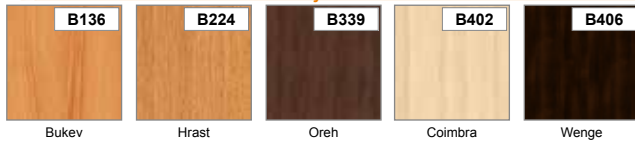

E ENDURO PLUS dekorativna folija

Intenzivnost uporabe: ●●●○

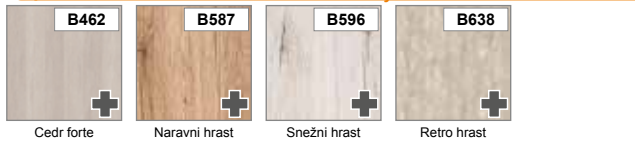

E ENDURO 3D dekorativna folija

Intenzivnost uporabe: ●●●○

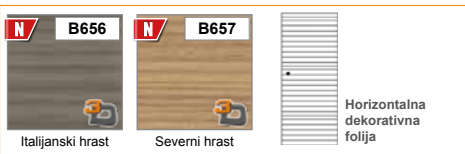

EF EKO-FURNIR

Intenzivnost uporabe: ●●●●



CLPL
CPL

STEKLO:



satinato (standard)



činčila (standard)



ORNAMETNO STEKLO JE POSTAVLJENO NA STRANI KJER SO VRATNA NASADILA

KONSTRUKCIJA:



SESTAVA STANDARDNIH NOTRANJIH VRAT TORINO

- 1 okvir: sestavljen iz MDF plošče
- 2 polnila: "kartonasto satje"
- 3 polnila: polnilo iverokal
- 4 HDF ploščo
- 5 folija ali laminat

okvir vrat je sestavljen iz MDF

polnilo – "kartonasto satje" ali perforirana iverica (opcijsko)

okvirji so obojestransko prekriti z HDF ploščo

zasteklitvene letvice so v barvi vratnega krila

stranski in zgornji robovi so oviti v dekorativno folijo

zaobljeni stranski in zgornji robovi pri vratih (info - str. 72)

krilo se lahko zniža za maksimalno 50 mm (samo za vrata brez ventilacijske reže ali čepkov)

podboj za dvokrilna vrata s skritimi nasadili imajo na sredini oblogo (info - str. 72)

ŠIRINA VRATNIH KRIL:

širina enokrilnih vrat od „60“ - „110“

širina dvokrilnih vrat od „120“ - „200“

STANDARDNA OPREMA:

ključavnica 72 mm za standarden ključ, WC gumb ali cilindrično ključavnico

navojno vrtljivi tečaji 13,5/9 (beli cink), 2 kosa v vratih širine „60“ – „80“ ter 3 kosi v vratih širine „90“ - „110“

DOPLAČILA:

polnilo iverokal

krilo brez izvrtine za ključavnico (brez doplačila)

vrata širine „100“, „110“

dodatno nasadilo za vrata dimenzije „60“ - „80“

pokrivni čepki za nasadila

PVC ventilacijska reža

ventilacijsko znižanje vratnega krila

vrata za drsni sistem

podboj za dvokrilna vrata

cilindrična ključavnica 31/36

MOŽNI PODBOJI:

fiksni podboj [OB3]

nastavljiv podboj vrat z ravnim kotom 60 mm širine [ORS1], z ovalnim kotom 60 mm širine [ORS2] ali ravnim kotom 80 mm širine [ORS8]



MERANO



DEKORJI:

E ENDURO dekorativna folija

Intenzivnost uporabe: ●●●○

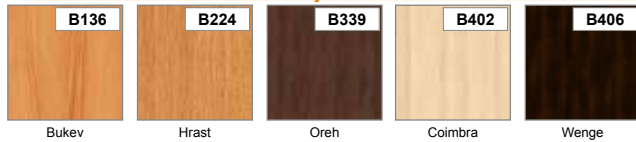

E ENDURO 3D dekorativna folija

Intenzivnost uporabe: ●●●○



EF EKO-FURNIR

Intenzivnost uporabe: ●●●●



CLPL
CPL

STEKLO:



satinato (standard)



činčila (standard)



ORNAMETNO STEKLO JE POSTAVLJENO NA STRANI KJER SO VRATNA NASADILA

KONSTRUKCIJA:



SESTAVA STANDARDNIH NOTRANJIH VRAT
MERANO

- okvir: sestavljen iz MDF plošče
- polnila: "kartonasto satje"
- polnila: polnilo iverokal
- HDF ploščo
- folija ali laminat

okvir vrat je sestavljen iz MDF

polnilo – "kartonasto satje" ali perforirana iverica (opcijsko)

okvirji so obojestransko prekriti z HDF ploščo

zasteklitvene letvice so v barvi vratnega krila

stranski in zgornji robovi so oviti v dekorativno folijo

zaobljeni stranski in zgornji robovi pri vratih (info - str. 72)

krilo se lahko zniža za maksimalno 50 mm (samo za vrata brez ventilacijske reže ali čepkov)

podboj za dvokrilna vrata s skritimi nasadili imajo na sredini oblogo (info - str. 72)

ŠIRINA VRATNIH KRIL:

širina enokrilnih vrat od „60“ - „110“

širina dvokrilnih vrat od „120“ - „200“

STANDARDNA OPREMA:

ključavnica 72 mm za standarden ključ, WC gumb ali cilindrično ključavnico

navojno vrtljivi tečaji 13,5/9 (beli cink), 2 kosa v vratih širine „60“ – „80“ ter 3 kosi v vratih širine „90“ - „110“

DOPLAČILA:

polnilo iverokal

krilo brez izvrtine za ključavnico (brez doplačila)

vrata širine „100“, „110“

dodatno nasadilo za vrata dimenzije „60“ - „80“

pokrivni čepki za nasadila

PVC ventilacijska reža

ventilacijsko znižanje vratnega krila

vrata za drsni sistem

podboj za dvokrilna vrata

cilindrična ključavnica 31/36

MOŽNI PODBOJI:

fiksni podboj [OB3]

nastavljiv podboj vrat z ravnim kotom 60 mm širine [ORS1], z ovalnim kotom 60 mm širine [ORS2] ali ravnim kotom 80 mm širine [ORS8]



OB3

ORS1
ORS2
ORS8

DOLCE IN NIDA

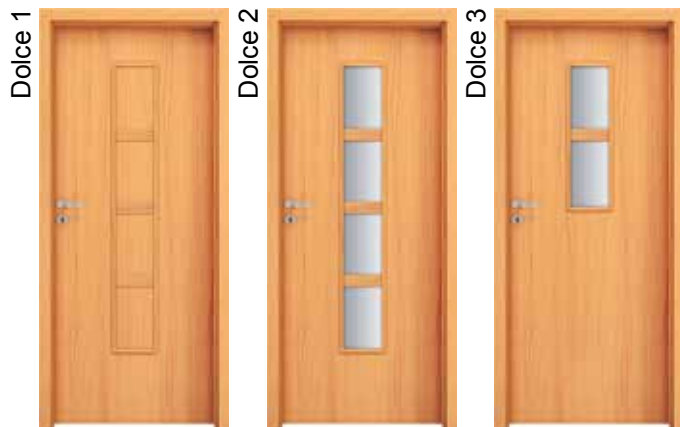

DOLCE - DEKORJI:

E ENDURO dekorativna folija

Intenzivnost uporabe: ●●●○

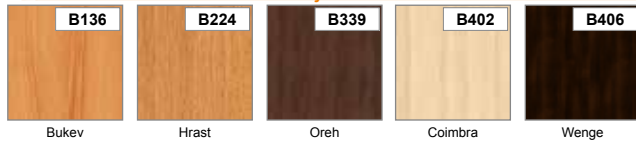

E ENDURO PLUS dekorativna folija

Intenzivnost uporabe: ●●●○



E ENDURO 3D dekorativna folija

Intenzivnost uporabe: ●●●○



EF EKO-FURNIR

Intenzivnost uporabe: ●●●●

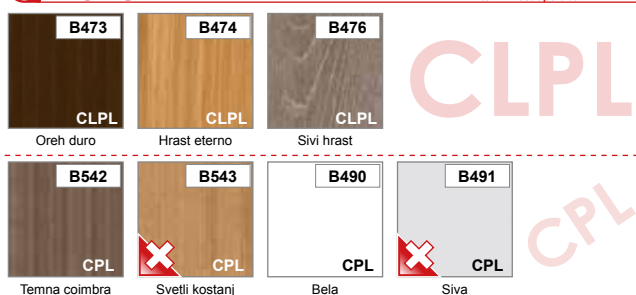

NIDA - DEKORJI:

E ENDURO dekorativna folija

Intenzivnost uporabe: ●●●○



E ENDURO PLUS dekorativna folija

Intenzivnost uporabe: ●●●○



E ENDURO 3D dekorativna folija

Intenzivnost uporabe: ●●●○

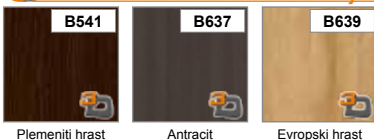

STEKLO:



ORNAMETNO STEKLO JE POSTAVLJENO NA STRANI KJER SO VRATNA NASADILA

KONSTRUKCIJA:



SESTAVA STANDARDNIH NOTRANJIH VRAT
DOLCE IN NIDA

- 1 okvir: sestavljen iz MDF plošče
- 2 polnila: "kartonasto satje"
- 3 polnila: polnilo iverokal
- 4 HDF ploščo
- 5 folija ali laminat

okvir vrat je sestavljen iz MDF

polnilo – "kartonasto satje" ali perforirana iverica (opcijsko)

okvirji so obojestransko prekriti z HDF ploščo

zasteklitvene letvice so v barvi vratnega krila

stranski in zgornji robovi so oviti v dekorativno folijo

zaobljeni stranski in zgornji robovi pri vratih (info - str. 72)

krilo se lahko zniža za maksimalno 50 mm (samo za vrata brez ventilacijske reže ali čepkov)

podboj za dvokrilna vrata s skritimi nasadili imajo na sredini oblogo (info - str. 72)

ŠIRINA VRATNIH KRIL:

širina enokrilnih vrat od „60“ - „110“

širina dvokrilnih vrat od „120“ - „200“

STANDARDNA OPREMA:

ključavnica 72 mm za standarden ključ, WC gumb ali cilindrično ključavnico

navojno vrtljivi tečaji 13,5/9 (beli cink), 2 kosa v vratih širine „60“ – „80“ ter 3 kosi v vratih širine „90“ - „110“

DOPLAČILA:

polnilo iverokal

krilo brez izvrtine za ključavnico (brez doplačila)

vrata širine „100“, „110“

dodatno nasadilo za vrata dimenzije „60“ - „80“

pokrivni čepki za nasadila

PVC ventilacijska reža

ventilacijsko znižanje vratnega krila

vrata za drsni sistem

podboj za dvokrilna vrata

cilindrična ključavnica 31/36

MOŽNI PODBOJI:

fiksni podboj [OB3]

nastavljiv podboj vrat z ravnim kotom 60 mm širine [ORS1], z ovalnim kotom 60 mm širine [ORS2] ali ravnim kotom 80 mm širine [ORS8]



LIDO



DEKORJI:

E ENDURO dekorativna folija

Intenzivnost uporabe: ●●●○○

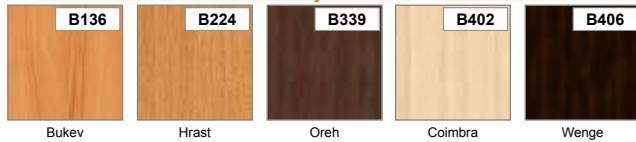

E ENDURO PLUS dekorativna folija

Intenzivnost uporabe: ●●●○○



E ENDURO 3D dekorativna folija

Intenzivnost uporabe: ●●●○○



EF EKO-FURNIR

Intenzivnost uporabe: ●●●●●

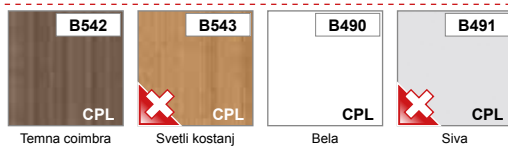

CLPL
CPL



širina ALU letvice: 8 mm

KONSTRUKCIJA:

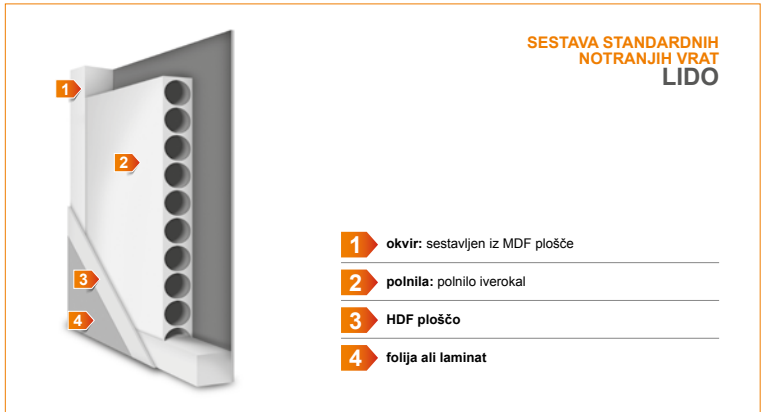

SESTAVA STANDARDNIH NOTRANJIH VRAT LIDO

- 1 okvir: sestavljen iz MDF plošče
- 2 polnila: polnilo iverokal
- 3 HDF ploščo
- 4 folija ali laminat

okvir vrat je sestavljen iz MDF

polnilo – perforirana iverica

okvirji so obojestransko prekriti z HDF ploščo

širina ALU letvice: 8 mm

stranski in zgornji robovi so oviti v dekorativno folijo

zaobljeni stranski in zgornji robovi pri vratih (info - str. 72)

krilo se lahko zniža za maksimalno 50 mm (samo za vrata brez ventilacijske reže ali čepkov)

podboj za dvokrilna vrata s skritimi nasadili imajo na sredini oblogo (info - str. 72)

ŠIRINA VRATNIH KRIL:

širina enokrilnih vrat od „60“ - „110“

širina dvokrilnih vrat od „120“ - „200“

STANDARDNA OPREMA:

ključavnica 72 mm za standarden ključ, WC gumb ali cilindrično ključavnico

navojno vrtljivi tečaji 13,5/9 (beli cink), 2 kosa v vratih širine „60“ – „80“ ter 3 kosi v vratih širine „90“ - „110“

DOPLAČILA:

krilo brez izvrtine za ključavnico (brez doplačila)

vrata širine „100“, „110“

dodatno nasadilo za vrata dimenzije „60“ - „80“

pokrivni čepki za nasadila

PVC ventilacijska reža

ventilacijsko znižanje vratnega krila

vrata za drsni sistem

podboj za dvokrilna vrata

cilindrična ključavnica 31/36

MOŽNI PODBOJI:

fiksni podboj [OB3]

nastavljiv podboj vrat z ravnim kotom 60 mm širine [ORS1], z ovalnim kotom 60 mm širine [ORS2] ali ravnim kotom 80 mm širine [ORS8]



OB3

ORS1
ORS2
ORS8

PARMA

NOVA KOLEKCIJA



Parma 1



Parma 2



Parma 3



DEKORJI:

ENDURO dekorativna folija

Intenzivnost uporabe: ●●●○

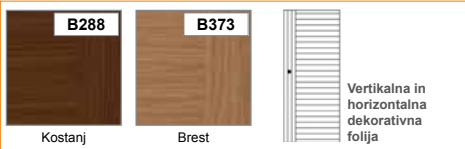
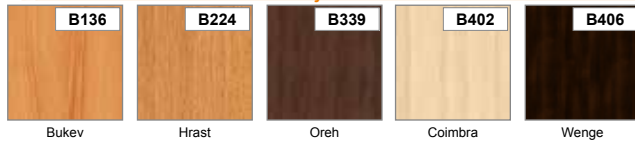

ENDURO PLUS dekorativna folija

Intenzivnost uporabe: ●●●○



ENDURO 3D dekorativna folija

Intenzivnost uporabe: ●●●○



EKO-FURNIR

Intenzivnost uporabe: ●●●●



STRUKTURA GLEDE NA VRSTO FOLIJE:

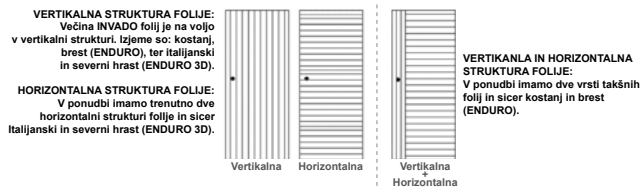

DVOSMERNO FOLIJA BREST (B373) NI NA VOLJO PRI VRATIH ŠIRINE „100“, „110“ IN „200“

STEKLO:



ORNAMETNO STEKLO JE POSTAVLJENO NA STRANI KJER SO VRATNA NASADILA

KONSTRUKCIJA:

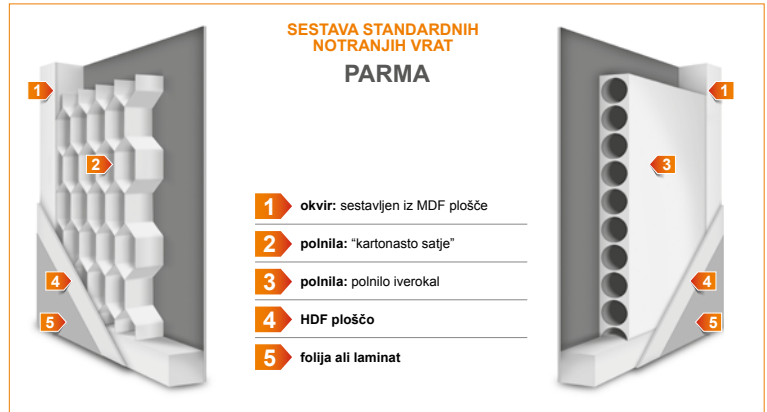

okvir vrat je sestavljen iz MDF

polnilo – "kartonasto satje" ali perforirana iverica (opcjsko)

okvirji so obojestransko prekriti z HDF ploščo

zasteklitvene letvice so v barvi vratnega krila

stranski in zgornji robovi so oviti v dekorativno folijo

zaobljeni stranski in zgornji robovi pri vratih (info - str. 72)

krilo se lahko zniža za maksimalno 50 mm (samo za vrata brez ventilacijske reže ali čepkov)

podboj za dvokrilna vrata s skritimi nasadili imajo na sredini oblogo (info - str. 72)

ŠIRINA VRATNIH KRIL:

širina enokrilnih vrat od „60“ - „110“

širina dvokrilnih vrat od „120“ - „200“

STANDARDNA OPREMA:

ključavnica 72 mm za standarden ključ, WC gumb ali cilindrično ključavnico

navojno vrtljivi tečajji 13,5/9 (beli cink), 2 kosa v vratih širine „60“ – „80“ ter 3 kosi v vratih širine „90“ - „110“

DOPLAČILA:

polnilo iverokal

krilo brez izvrtine za ključavnico (brez doplačila)

vrata širine „100“, „110“

dodatno nasadilo za vrata dimenzije „60“ - „80“

pokrivni čepki za nasadila

PVC ventilacijska reža

ventilacijsko znižanje vratnega krila

vrata za drsni sistem

podboj za dvokrilna vrata

cilindrična ključavnica 31/36

MOŽNI PODBOJI:

fiksni podboj [OB3]

nastavljiv podboj vrat z ravnim kotom 60 mm širine [ORS1], z ovalnim kotom 60 mm širine [ORS2] ali ravnim kotom 80 mm širine [ORS8]



AVERNO

NOVA KOLEKCIJA



Averno 1



Averno 2



Averno 3



DEKORJI:

ENDURO dekorativna folija

Intenzivnost uporabe: ●●●○



Bukev Hrast Oreh Coimbra Wenge

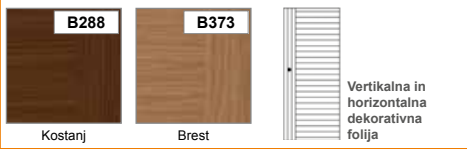

Kostanj Brest Vertikalna in horizontalna dekorativna folija

ENDURO PLUS dekorativna folija

Intenzivnost uporabe: ●●●○



Cedr forte Naravni hrast Snežni hrast Retro hrast

ENDURO 3D dekorativna folija

Intenzivnost uporabe: ●●●○



Plemeniti hrast Klasični oreh Pepelnati hrast Antraцит Evropski hrast

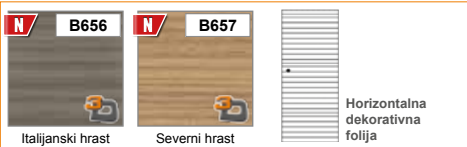

Italijanski hrast Severni hrast Horizontalna dekorativna folija

EKO-FURNIR

Intenzivnost uporabe: ●●●●

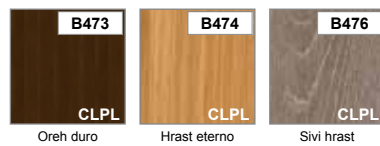

Oreh duro Hrast eterno Sivi hrast



Temna coimbra Svetli kostanj Bela Siva

STRUKTURA GLEDE NA VRSTO FOLIJE:

VERTIKALNA STRUKTURA FOLIJE:
Večina INVADO folij je na voljo v vertikalni strukturi. Izjeme so: kostanj, brest (ENDURO), ter italijanski in severni hrast (ENDURO 3D).

HORIZONTALNA STRUKTURA FOLIJE:
V ponudbi imamo trenutno dve horizontalni strukturi folije in sicer italijanski in severni hrast (ENDURO 3D).

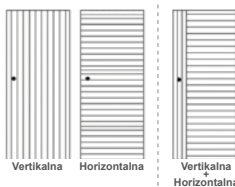

VERTIKALNA IN HORIZONTALNA STRUKTURA FOLIJE:
V ponudbi imamo dve vrsti takšnih folij in sicer kostanj in brest (ENDURO).

DVOSMERNO FOLIJA BREST (B373) NI NA VOLJO PRI VRATIH ŠIRINE „100“, „110“ IN „200“

STEKLO:



satinato

ORNAMETNO STEKLO JE POSTAVLJENO NA STRANI KJER SO VRATNA NASADILA

KONSTRUKCIJA:

SESTAVA STANDARDNIH NOTRANJIH VRAT

AVERNO



- 1 okvir: sestavljen iz MDF plošče
- 2 polnila: "kartonasto satje"
- 3 polnila: polnilo iverokal
- 4 HDF ploščo
- 5 folija ali laminat

okvir vrat je sestavljen iz MDF

polnilo – "kartonasto satje" ali perforirana iverica (opcjsko)

okvirji so obojestransko prekriti z HDF ploščo

zasteklitvene letvice so v barvi vratnega krila

stranski in zgornji robovi so oviti v dekorativno folijo

zaobljeni stranski in zgornji robovi pri vratih (info - str. 72)

krilo se lahko zniža za maksimalno 50 mm (samo za vrata brez ventilacijske reže ali čepkov)

podboj za dvokrilna vrata s skritimi nasadili imajo na sredini oblogo (info - str. 72)

ŠIRINA VRATNIH KRIL:

širina enokrilnih vrat od „60“ - „110“

širina dvokrilnih vrat od „120“ - „200“

STANDARDNA OPREMA:

ključavnica 72 mm za standarden ključ, WC gumb ali cilindrično ključavnico

navojno vrtljivi tečajji 13,5/9 (beli cink), 2 kosa v vratih širine „60“ – „80“ ter 3 kosi v vratih širine „90“ - „110“

DOPLAČILA:

polnilo iverokal

krilo brez izvrtine za ključavnico (brez doplačila)

vrata širine „100“, „110“

dodatno nasadilo za vrata dimenzije „60“ - „80“

pokrivni čepki za nasadila

PVC ventilacijska reža

ventilacijsko znižanje vratnega krila

vrata za drsni sistem

podboj za dvokrilna vrata

cilindrična ključavnica 31/36

MOŽNI PODBOJI:

fiksni podboj [OB3]

nastavljiv podboj vrat z ravnim kotom 60 mm širine [ORS1], z ovalnim kotom 60 mm širine [ORS2] ali ravnim kotom 80 mm širine [ORS8]



OB3

ORS1
ORS2
ORS8

ORSO



DEKORJI:

ENDURO dekorativna folija

Intenzivnost uporabe: ●●●○

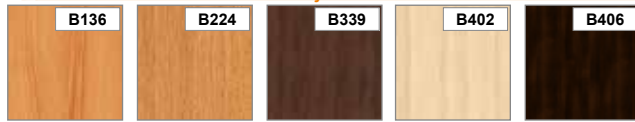

Bukev Hrast Oreh Coimbra Wenge



Kostanj Brest

Vertikalna in horizontalna dekorativna folija

ENDURO PLUS dekorativna folija

Intenzivnost uporabe: ●●●○



Cedr forte Naravni hrast Snežni hrast Retro hrast

ENDURO 3D dekorativna folija

Intenzivnost uporabe: ●●●○



Plemeniti hrast Klasični oreh Pepelnati hrast Antraцит Evropski hrast



Italijanski hrast Severni hrast

Horizontalna dekorativna folija

EKO-FURNIR

Intenzivnost uporabe: ●●●●

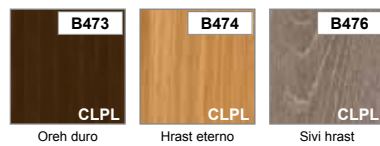

Oreh duro Hrast eterno Sivi hrast



Temna coimbra Svetli kostanj Bela Siva

CLPL
CPL

STRUKTURA GLEDE NA VRSTO FOLIJE:

VERTIKALNA STRUKTURA FOLIJE:
Večina INVADO folij je na voljo v vertikalni strukturi. Izjeme so: kostanj, brest (ENDURO), ter italijanski in severni hrast (ENDURO 3D).

HORIZONTALNA STRUKTURA FOLIJE:
V ponudbi imamo trenutno dve horizontalni strukturi folije in sicer italijanski in severni hrast (ENDURO 3D).

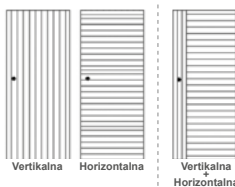

VERTIKALNA IN HORIZONTALNA STRUKTURA FOLIJE:
V ponudbi imamo dve vrsti takšnih folij in sicer kostanj in brest (ENDURO).

DVOSMERNO FOLIJA BREST (B373) NI NA VOLJO PRI VRATIH ŠIRINE „100“, „110“ IN „200“

STEKLO:



satinato

ORNAMETNO STEKLO JE POSTAVLJENO NA STRANI KJER SO VRATNA NASADILA

KONSTRUKCIJA:



SESTAVA STANDARDNIH NOTRANJIH VRAT

ORSO

- 1 okvir: sestavljen iz MDF plošče
- 2 polnila: "kartonasto satje"
- 3 polnila: polnilo iverokal
- 4 HDF ploščo
- 5 folija ali laminat

okvir vrat je sestavljen iz MDF

polnilo – "kartonasto satje" ali perforirana iverica (opcijsko)

okvirji so obojestransko prekriti z HDF ploščo

zasteklitvene letvice so v barvi vratnega krila

stranski in zgornji robovi so oviti v dekorativno folijo

zaobljeni stranski in zgornji robovi pri vratih (info - str. 72)

krilo se lahko zniža za maksimalno 50 mm (samo za vrata brez ventilacijske reže ali čepkov)

podboj za dvokrilna vrata s skritimi nasadili imajo na sredini oblogo (info - str. 72)

ŠIRINA VRATNIH KRIL:

širina enokrilnih vrat od „60“ - „110“

širina dvokrilnih vrat od „120“ - „200“

STANDARDNA OPREMA:

ključavnica 72 mm za standarden ključ, WC gumb ali cilindrično ključavnico

navojno vrtljivi tečaji 13,5/9 (beli cink), 2 kosa v vratih širine „60“ – „80“ ter 3 kosi v vratih širine „90“ - „110“

DOPLAČILA:

polnilo iverokal

krilo brez izvrtine za ključavnico (brez doplačila)

vrata širine „100“, „110“

dodatno nasadilo za vrata dimenzije „60“ - „80“

pokrivni čepki za nasadila

PVC ventilacijska reža

ventilacijsko znižanje vratnega krila

vrata za drsni sistem

podboj za dvokrilna vrata

cilindrična ključavnica 31/36

MOŽNI PODBOJI:

fiksni podboj [OB3]

nastavljiv podboj vrat z ravnim kotom 60 mm širine [ORS1], z ovalnim kotom 60 mm širine [ORS2] ali ravnim kotom 80 mm širine [ORS8]



OB3

ORS1
ORS2
ORS8

STRADA



Strada 1



Strada 2



Strada 3



DEKORJI:

ENDURO dekorativna folija

Intenzivnost uporabe: ●●●○

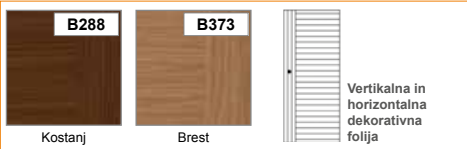
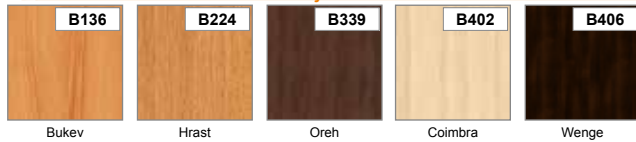

Vertikalna in horizontalna dekorativna folija

ENDURO PLUS dekorativna folija

Intenzivnost uporabe: ●●●○



ENDURO 3D dekorativna folija

Intenzivnost uporabe: ●●●○



EKO-FURNIR

Intenzivnost uporabe: ●●●●

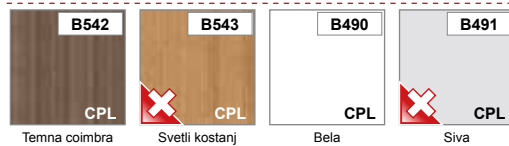
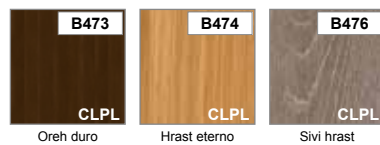

CLPL

CPL

STRUKTURA GLEDE NA VRSTO FOLIJE:

VERTIKALNA STRUKTURA FOLIJE:
Večina INVADO folij je na voljo v vertikalni strukturi. Izjeme so: kostanj, brest (ENDURO), ter italijanski in severni hrast (ENDURO 3D).

HORIZONTALNA STRUKTURA FOLIJE:
V ponudbi imamo trenutno dve horizontalni strukturi folije in sicer italijanski in severni hrast (ENDURO 3D).

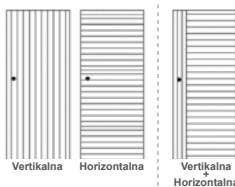

VERTIKALNA IN HORIZONTALNA STRUKTURA FOLIJE:
V ponudbi imamo dve vrsti takšnih folij in sicer kostanj in brest (ENDURO).

DVOSMERNO FOLIJA BREST (B373) NI NA VOLJO PRI VRATIH ŠIRINE „100“, „110“ IN „200“

STEKLO:



ORNAMETNO STEKLO JE POSTAVLJENO NA STRANI KJER SO VRATNA NASADILA

KONSTRUKCIJA:



SESTAVA STANDARDNIH NOTRANJIH VRAT STRADA

- 1 okvir: sestavljen iz MDF plošče
- 2 polnila: "kartonasto satje"
- 3 polnila: polnilo iverokal
- 4 HDF ploščo
- 5 folija ali laminat

okvir vrat je sestavljen iz MDF

polnilo – "kartonasto satje" ali perforirana iverica (opcjsko)

okvirji so obojestransko prekriti z HDF ploščo

zasteklitvene letvice so v barvi vratnega krila

stranski in zgornji robovi so oviti v dekorativno folijo

zaobljeni stranski in zgornji robovi pri vratih (info - str. 72)

krilo se lahko zniža za maksimalno 50 mm (samo za vrata brez ventilacijske reže ali čepkov)

podboj za dvokrilna vrata s skritimi nasadili imajo na sredini oblogo (info - str. 72)

ŠIRINA VRATNIH KRIL:

širina enokrilnih vrat od „60“ - „110“

širina dvokrilnih vrat od „120“ - „200“

STANDARDNA OPREMA:

ključavnica 72 mm za standarden ključ, WC gumb ali cilindrično ključavnico

navojno vrtljivi tečaji 13,5/9 (beli cink), 2 kosa v vratih širine „60“ – „80“ ter 3 kosi v vratih širine „90“ - „110“

DOPLAČILA:

polnilo iverokal

krilo brez izvrtine za ključavnico (brez doplačila)

vrata širine „100“, „110“

dodatno nasadilo za vrata dimenzije „60“ - „80“

pokrivni čepki za nasadila

PVC ventilacijska reža

ventilacijsko znižanje vratnega krila

vrata za drsni sistem

podboj za dvokrilna vrata

cilindrična ključavnica 31/36

MOŽNI PODBOJI:

fiksni podboj [OB3]

nastavljiv podboj vrat z ravnim kotom 60 mm širine [ORS1], z ovalnim kotom 60 mm širine [ORS2] ali ravnim kotom 80 mm širine [ORS8]



GEMINI IN VIRGO



Gemini 1



Gemini 2



Gemini 3



Virgo 1



Virgo 2



Virgo 3



DEKORJI:

ENDURO dekorativna folija

Intenzivnost uporabe: ●●●○

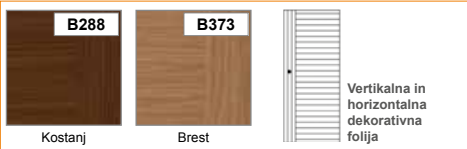
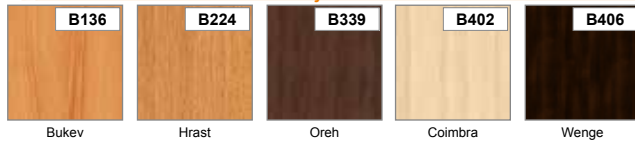

Vertikalna in horizontalna dekorativna folija

ENDURO PLUS dekorativna folija

Intenzivnost uporabe: ●●●○



ENDURO 3D dekorativna folija

Intenzivnost uporabe: ●●●○

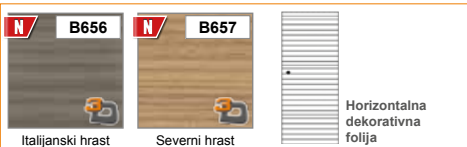

Horizontalna dekorativna folija

EKO-FURNIR

Intenzivnost uporabe: ●●●●



CLPL
CPL

STRUKTURA GLEDE NA VRSTO FOLIJE:

VERTIKALNA STRUKTURA FOLIJE:
Večina INVADO folij je na voljo v vertikalni strukturi. Izjeme so: kostanj, brest (ENDURO), ter italijanski in severni hrast (ENDURO 3D).

HORIZONTALNA STRUKTURA FOLIJE:
V ponudbi imamo trenutno dve horizontalni strukturi folije in sicer italijanski in severni hrast (ENDURO 3D).

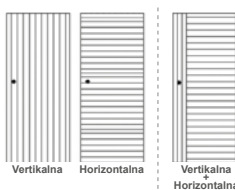

VERTIKALNA IN HORIZONTALNA STRUKTURA FOLIJE:
V ponudbi imamo dve vrsti takšnih folij in sicer kostanj in brest (ENDURO).

DVOSMERNO FOLIJA BREST (B373) NI NA VOLJO PRI VRATIH ŠIRINE „100“, „110“ IN „200“

STEKLO:



ORNAMETNO STEKLO JE POSTAVLJENO NA STRANI KJER SO VRATNA NASADILA

KONSTRUKCIJA:



SESTAVA STANDARDNIH NOTRANJIH VRAT GEMINI IN VIRGO

- 1 okvir: sestavljen iz MDF plošče
- 2 polnila: "kartonasto satje"
- 3 polnila: polnilo iverokal
- 4 HDF ploščo
- 5 folija ali laminat

okvir vrat je sestavljen iz MDF

polnilo – "kartonasto satje" ali perforirana iverica (opcjsko)

okvirji so obojestransko prekriti z HDF ploščo

zasteklitvene letvice so v barvi vratnega krila

stranski in zgornji robovi so oviti v dekorativno folijo

zaobljeni stranski in zgornji robovi pri vratih (info - str. 72)

krilo se lahko zniža za maksimalno 50 mm (samo za vrata brez ventilacijske reže ali čepkov)

podboj za dvokrilna vrata s skritimi nasadili imajo na sredini oblogo (info - str. 72)

ŠIRINA VRATNIH KRIL:

širina enokrilnih vrat od „60“ - „110“

širina dvokrilnih vrat od „120“ - „200“

STANDARDNA OPREMA:

ključavnica 72 mm za standarden ključ, WC gumb ali cilindrično ključavnico

navojno vrtljivi tečaji 13,5/9 (beli cink), 2 kosa v vratih širine „60“ – „80“ ter 3 kosi v vratih širine „90“ - „110“

DOPLAČILA:

polnilo iverokal

krilo brez izvrtine za ključavnico (brez doplačila)

vrata širine „100“, „110“

dodatno nasadilo za vrata dimenzije „60“ - „80“

pokrivni čepki za nasadila

PVC ventilacijska reža

ventilacijsko znižanje vratnega krila

vrata za drsni sistem

podboj za dvokrilna vrata

cilindrična ključavnica 31/36

MOŽNI PODBOJI:

fiksni podboj [OB3]

nastavljiv podboj vrat z ravnim kotom 60 mm širine [ORS1], z ovalnim kotom 60 mm širine [ORS2] ali ravnim kotom 80 mm širine [ORS8]



AQUARIUS, LIBRA IN TAURUS



Aquarius 1



Aquarius 2



Libra



Taurus



VRATA TAURUS SO DOSTOPNA
SAMO V NASLEDNJIH
BARVAH: B288, B373

Fotografije vrat / Razporeditev: **Kostanj**

DEKORJI:

ENDURO dekorativna folija

Intenzivnost uporabe: ●●●○

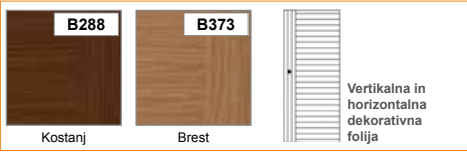

ENDURO PLUS dekorativna folija

Intenzivnost uporabe: ●●●○



ENDURO 3D dekorativna folija

Intenzivnost uporabe: ●●●○

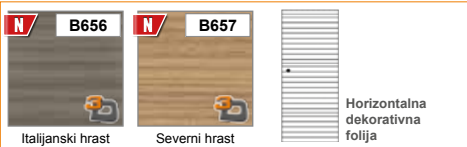

EKO-FURNIR

Intenzivnost uporabe: ●●●●

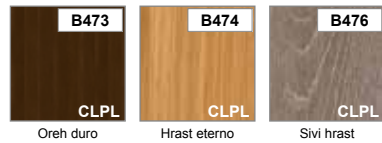

STRUKTURA GLEDE NA VRSTO FOLIJE:

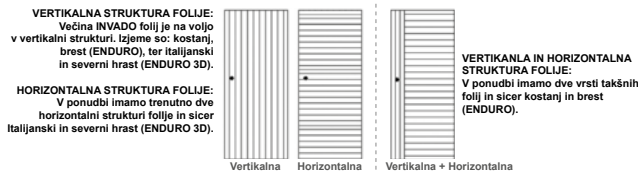

DEKORJA B656 IN B657 STA DOBAVLJIVA ZGOLJ PRI VRATIH IZ SERIJE AQUARIUS

DVOSMERNO FOLIJA BREST (B373) NI NA VOLJO PRI VRATIH ŠIRINE „100“, „110“ IN „200“

STEKLO:



ORNAMETNO STEKLO JE POSTAVLJENO NA STRANI KJER SO VRATNA NASADILA

KONSTRUKCIJA:

SESTAVA STANDARDNIH NOTRANJIH VRAT AQUARIUS, LIBRA, TAURUS



- 1 okvir: sestavljen iz MDF plošče
- 2 polnila: "kartonasto satje"
- 3 polnila: polnilo iverokal
- 4 HDF ploščo
- 5 folija ali laminat

okvir vrat je sestavljen iz MDF

polnilo – "kartonasto satje" ali perforirana iverica (opcjsko)

okvirji so obojestransko prekriti z HDF ploščo

zasteklitvene letvice so v barvi vratnega krila

stranski in zgornji robovi so oviti v dekorativno folijo

zaobljeni stranski in zgornji robovi pri vratih (info - str. 72)

krilo se lahko zniža za maksimalno 50 mm (samo za vrata brez ventilacijske reže ali čepkov)

podboj za dvokrilna vrata s skritimi nasadili imajo na sredini oblogo (info - str. 72)

ŠIRINA VRATNIH KRIL:

širina enokrilnih vrat od „60“ - „110“

širina dvokrilnih vrat od „120“ - „200“

STANDARDNA OPREMA:

ključavnica 72 mm za standarden ključ, WC gumb ali cilindrično ključavnico

navojno vrtljivi tečaji 13,5/9 (beli cink), 2 kosa v vratih širine „60“ - „80“ ter 3 kosi v vratih širine „90“ - „110“

DOPLAČILA:

polnilo iverokal

krilo brez izvrtine za ključavnico (brez doplačila)

vrata širine „100“, „110“

dodatno nasadilo za vrata dimenzije „60“ - „80“

pokrivni čepki za nasadila

PVC ventilacijska reža

ventilacijsko znižanje vratnega krila

vrata za drsni sistem

podboj za dvokrilna vrata

cilindrična ključavnica 31/36

MOŽNI PODBOJI:

fiksni podboj [OB3]

nastavljiv podboj vrat z ravnim kotom 60 mm širine [ORS1], z ovalnim kotom 60 mm širine [ORS2] ali ravnim kotom 80 mm širine [ORS8]



SAGITTARIUS



Sagittarius 1



Sagittarius 2



Sagittarius 3



DEKORJI:

E ENDURO dekorativna folija

Intenzivnost uporabe: ●●●○

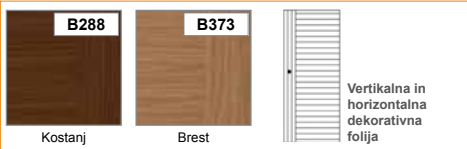
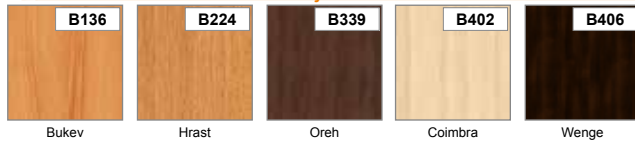

Vertikalna in horizontalna dekorativna folija

E+ ENDURO PLUS dekorativna folija

Intenzivnost uporabe: ●●●○



E ENDURO 3D dekorativna folija

Intenzivnost uporabe: ●●●○



EF EKO-FURNIR

Intenzivnost uporabe: ●●●●

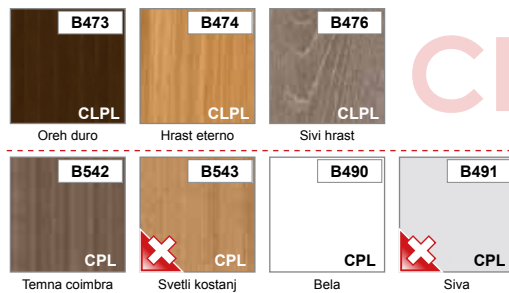

CLPL
CPL

STRUKTURA GLEDE NA VRSTO FOLIJE:

VERTIKALNA STRUKTURA FOLIJE:
Večina INVADO folij je na voljo v vertikalni strukturi. Izjeme so: kostanj, brest (ENDURO), ter italijanski in severni hrast (ENDURO 3D).

HORIZONTALNA STRUKTURA FOLIJE:
V ponudbi imamo trenutno dve horizontalni strukturi folije in sicer italijanski in severni hrast (ENDURO 3D).

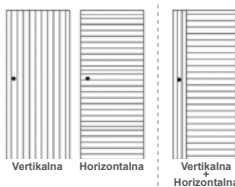

VERTIKALNA IN HORIZONTALNA STRUKTURA FOLIJE:
V ponudbi imamo dve vrsti takšnih folij in sicer kostanj in brest (ENDURO).

DVOSMERNO FOLIJA BREST (B373) NI NA VOLJO PRI VRATIH ŠIRINE „100“; „110“ IN „200“

STEKLO:



ORNAMETNO STEKLO JE POSTAVLJENO NA STRANI KJER SO VRATNA NASADILA

KONSTRUKCIJA:

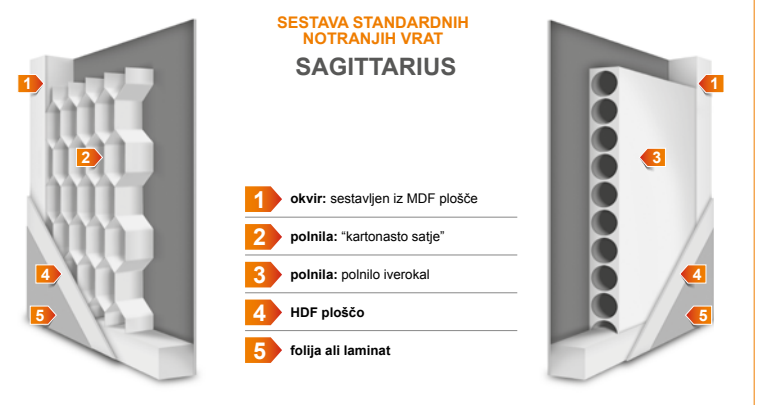

SESTAVA STANDARDNIH NOTRANJIH VRAT SAGITTARIUS

- 1 okvir: sestavljen iz MDF plošče
- 2 polnila: "kartonasto satje"
- 3 polnila: polnilo iverokal
- 4 HDF ploščo
- 5 folija ali laminat

okvir vrat je sestavljen iz MDF

polnilo – "kartonasto satje" ali perforirana iverica (opcjsko)

okvirji so obojestransko prekriti z HDF ploščo

zasteklitvene letvice so v barvi vratnega krila

stranski in zgornji robovi so oviti v dekorativno folijo

zaobljeni stranski in zgornji robovi pri vratih (info - str. 72)

krilo se lahko zniža za maksimalno 50 mm (samo za vrata brez ventilacijske reže ali čepkov)

podboj za dvokrilna vrata s skritimi nasadili imajo na sredini oblogo (info - str. 72)

ŠIRINA VRATNIH KRIL:

širina enokrilnih vrat od „60“ - „110“

širina dvokrilnih vrat od „120“ - „200“

STANDARDNA OPREMA:

ključavnica 72 mm za standarden ključ, WC gumb ali cilindrično ključavnico

navojno vrtljivi tečaji 13,5/9 (beli cink), 2 kosa v vratih širine „60“ – „80“ ter 3 kosi v vratih širine „90“ - „110“

DOPLAČILA:

polnilo iverokal

krilo brez izvrtine za ključavnico (brez doplačila)

vrata širine „100“, „110“

dodatno nasadilo za vrata dimenzije „60“ - „80“

pokrivni čepki za nasadila

PVC ventilacijska reža

ventilacijsko znižanje vratnega krila

vrata za drsni sistem

podboj za dvokrilna vrata

cilindrična ključavnica 31/36

MOŽNI PODBOJI:

fiksni podboj [OB3]

nastavljiv podboj vrat z ravnim kotom 60 mm širine [ORS1], z ovalnim kotom 60 mm širine [ORS2] ali ravnim kotom 80 mm širine [ORS8]



AMBER

Amber 3

tisk na prozornem steklu



Amber 5

tisk na prozornem steklu



Amber 6

tisk na prozornem steklu



Amber 7

tisk na prozornem steklu



Amber 8

tisk na satinirano steklu



Amber 9

graviranje na satinirano steklu



Amber 11

tisk na prozornem steklu



Amber 12

graviranje na satinirano steklu



Amber 13

satinirano



Amber 14

prozorno steklo



Amber 15

steklo v grafitni barvi



Amber 16

graviranje na satinirano steklu

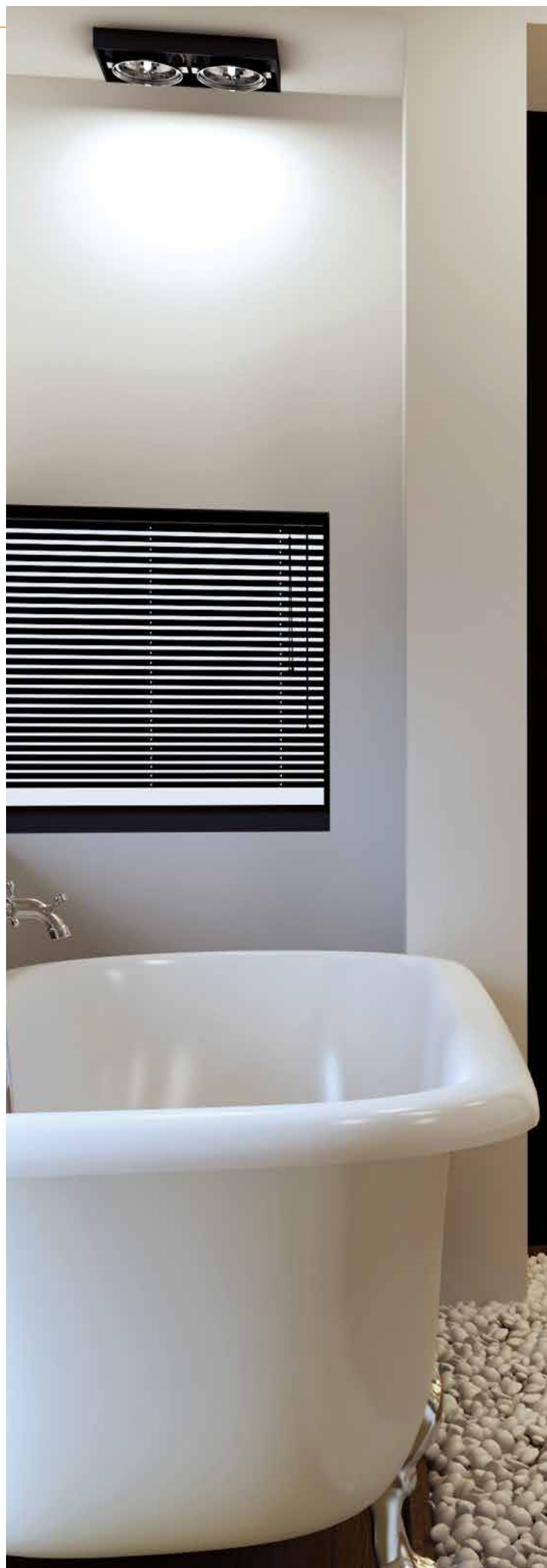



KONSTRUKCIJA:

steklo: kaljeno steklo 8 mm

mat steklo je na strani vratnih tečajev

fiksni podboj ali nastavljiv podboj, 2 tečaja



STEKLENO VRATNO KRILLO SE MORA NAROČITI SKUPAJ Z OKVIRJEM

DIMENZIJA STEKLENIH VRAT (MM)

	„60“	„70“	„80“	„90“
širina vratnega krila	617	717	817	917
višina vratnega krila	2027			

DOPLAČILA:

ventilacijsko znižanje vrat

INVADO, METALGLASS IN V6000 INX

kljuka + ključavnica brez luknje + tečaji

kljuka + ključavnica s cilindrom + tečaji

kljuka + WC ključavnica + tečaji



Ključavnica s kljuko
INVADO



Ključavnica METALGLASS V-100
s kljuko ASTORIA



Ključavnica V6000 INX zaobljena



Ključavnica V6000 INX ravna



Tečaj METALGLASS V-100



KLJUKE INVADO IN METALGLASS SO DOSTOPNE V BARVI NIKLA.
KLJUKE V6000 INX SO DOSTOPNE V KOVINSKI BARVI.

MOŽNI PODBOJI:

fiksni podboj [OB3]

nastavljiv podboj vrat z ravnim kotom 60 mm širine [ORS1], z ovalnim kotom 60 mm širine [ORS2] ali ravnim kotom 80 mm širine [ORS8]



ORS1
ORS2
ORS8

OB3

SKLOPNA VRATA NORMA DECOR IN LIBRA



sklopna vrata - Norma Decor 1

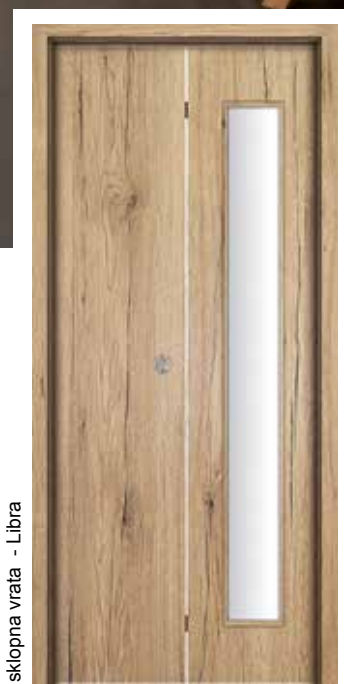

sklopna vrata - Libra

DEKORJI:

E ENDURO dekorativna folija

Intenzivnost uporabe: ●●●○

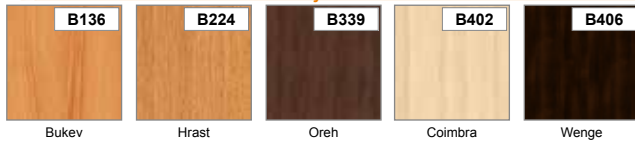

E ENDURO PLUS dekorativna folija

Intenzivnost uporabe: ●●●○

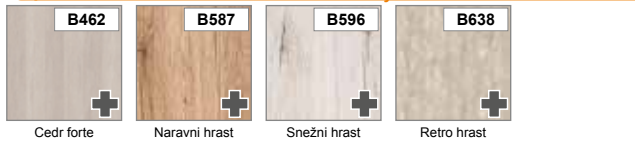

E ENDURO 3D dekorativna folija

Intenzivnost uporabe: ●●●○



EF EKO-FURNIR

Intenzivnost uporabe: ●●●●



KONSTRUKCIJA:

SESTAVA SKLOPNIH VRAT

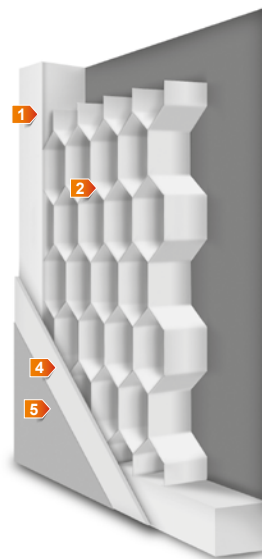

- 1 okvir: MDF plošča ali laminiran borov les
- 2 polnila: "kartonasto satje"
- 3 HDF plošča
- 4 folija ali laminat

sklopna vrata sestojijo iz "zlomljenega" krila pritrjenega na fiksen ali nastavljeni podboj

vsaka polovica vratnega krila je narejena iz mdf plošče ali pa iz lesa iglavcev debeline 33 mm

polnilo – "kartonasto satje"

vratno krilo je prekrito z 3 mm MDF

sklopna vrata so med seboj povezana s skritimi tečaji, ki so na sredini obeh kril.

vsaka polovica vratnega krila ima vertikalno nameščene tečaje, obe polovici vratnega krila sta spojena z skritimi tečaji

vratno krilo je spojeno s tlemi s fiksnim nosilcem

zgornji del krila je spojen s podbojem s fiksnim nosilcem

drсни mehanizem (voziček) je nameščen v drsni tirnici, kar stabilizira krilo pri odpiranju in zapiranju. Vrata so opremljena z dvema ročajema

zaobljeni stranski in zgornji robovi pri vratih (info - str. 72)

ŠIRINA VRATNIH KRIL:

širina enokrilih vrat od „60“ - „90“

STANDARDNA OPREMA:

dva ročaja v srebrni barvi

dva nasadila v srebrni barvi

STEKLO:



satinato



MAT STEKLO JE NA STRANI VRATNIH TEČAJEV

MOŽNI PODBOJI:

fiksni podboj [OB3]

nastavljiv podboj vrat z ravnim kotom 60 mm širine [ORS1], z ovalnim kotom 60 mm širine [ORS2] ali ravnim kotom 80 mm širine [ORS8]



OB3

ORS1
ORS2
ORS8

DRSNI SISTEM V STENO



SHEMA PODBOJA VRAT ZA DRSNI SISTEM (sistem mavčnih sten)

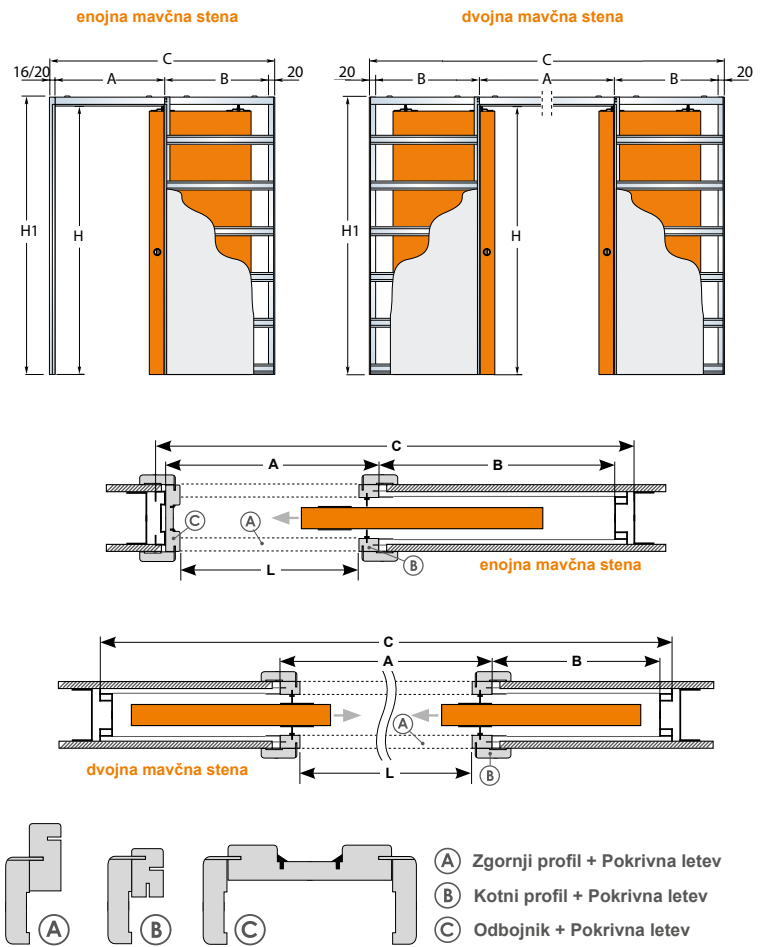

Dimenzija kasete za enojni drsni sistem vrat					Dimenzije vratnega krila	
Svetla odprtina L x H	Zunanja višina C x H1	A	B	Širina stene	Širina	Višina
590 x 2025	1305 x 2115	650	615	100-125	618	2027
690 x 2025	1505 x 2115	750	715	100-125	718	2027
790 x 2025	1705 x 2115	850	815	100-125	818	2027
890 x 2025	1905 x 2115	950	915	100-125	918	2027
990 x 2025	2105 x 2115	1050	1015	100-125	1018	2027

Dimenzija kasete za dvojni drsni sistem vrat					Dimenzije vratnega krila	
Svetla odprtina L x H	Zunanja višina C x H1	A	B	Širina stene	Širina	Višina
1180 x 2025	2520 x 2115	1250	615	100-125	618	2027
1380 x 2025	2920 x 2115	1450	715	100-125	718	2027
1580 x 2025	3320 x 2115	1650	815	100-125	818	2027
1780 x 2025	3720 x 2115	1850	915	100-125	918	2027
1980 x 2025	4120 x 2115	2050	1015	100-125	1018	2027
2180 x 2025	4520 x 2115	2250	1115	100-125	1118	2027

H – svetla širina H1 – višina kasete L – notranja širina kasete C – zunanja širina kasete

Vgradnja kasete za drsni sistem v steno širine 100 mm je primerna izključno za vsa modularna vrata, vrata Norma Decor 1 in vrata Taurus. Vgradnja kasete za drsni sistem v steno širini 125 mm pa je primerna za vsa ostala klasična vrata.

SHEMA ZA RAZŠIRITEVNE ELEMENTE PODBOJA ZA DRSNI SISTEM V STENO

Standardna dolžina peresa letve je 3 mm za kaseto 100 mm in 6 mm za kaseto 125 mm

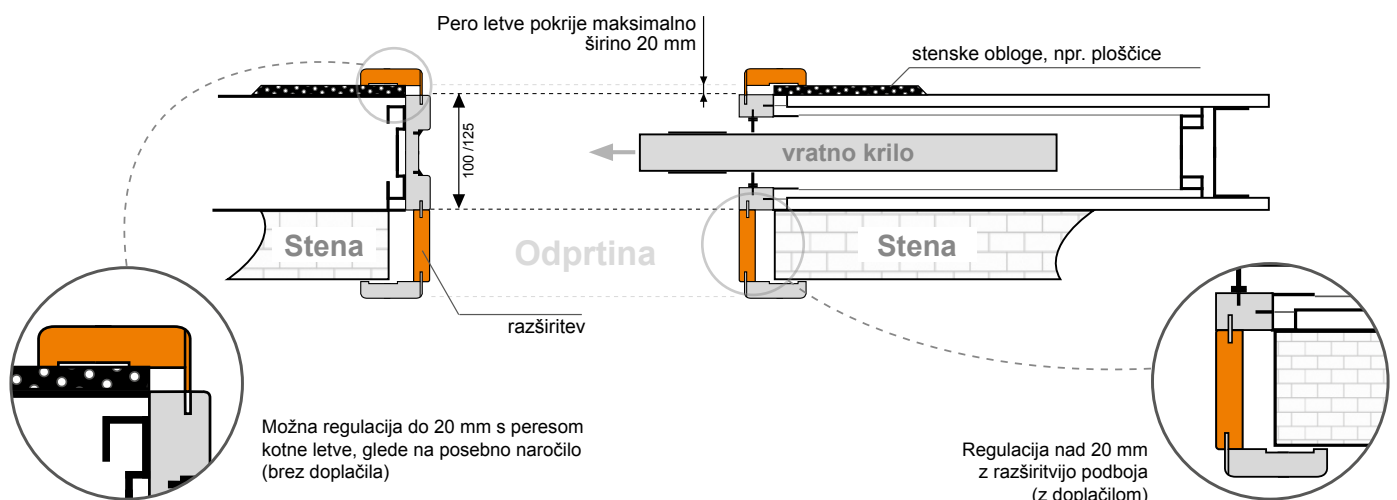

DRSNI SISTEM OB STENI



STANDARDNA OPREMA:

- pokrivalna maska za tirnico v barvi vrat. Maska v širini 60 ali 80 mm, glede na podboj vrat
- naprstnik (1 kos)
- tirnica – montirana na alu letev
- obojestranski ročaj vrat v barvi mat ali krom

DIMENZIJE ZA DRSNI SISTEM VRAT OB STENI:

Vratno krilo	Širina tirnice	Količina elementov
"60"	1300 mm	1 šina in montažni kotnik dolžine 2 m
"70"	1500 mm	
"80"	1700 mm	
"90"	1900 mm	
"100"	2100 mm	
"60" + "60"	2500 mm	2 šine in montažni kotnik dolžine 2 m
"60" + "70"	2700 mm	
"70" + "70" lub "60" + "80"	2900 mm	
"70" + "80" lub "60" + "90"	3100 mm	
"80" + "80" lub "70" + "90" lub "60" + "100"	3300 mm	
"80" + "90" lub "70" + "100"	3500 mm	
"90" + "90" lub "80" + "100"	3700 mm	3 šine in montažni kotnik dolžine 2 m
"90" + "100"	3900 mm	
"100" + "100"	4100 mm	

DOPLAČILA:

- zavora (razen za vrata D'Artagnan)
- ključavnica na kavelj (krom, mat, zlata)
- WC ključavnica na kavelj (krom, mat, zlata)
- Podboj z odbojnikom (ORS3)



KLJUČAVNICA NA KLJUČ VSEBUJE: ZAPIRALO, "ZLOMLJEN KLJUČ" ALI WC GUMB



DOPLAČILO ZA PODBOJ VRAT VKLJUČUJE: NASTAVLJIV PODBOJ VRAT, ODBIJAČ (BREZ PRIPRAVE – REZKANJA ZA KJUČAVNICO), KLJUČAVNICA – ZA SAMOSTOJNO MONTAŽO

DIMENZIJA VRATNEGA KRILA IN POBOJA ZA DRSNI SISTEM OB STENI (mm)

Vratno krilo	Podboj za enokrlna vrata				
	„60“	„70“	„80“	„90“	„100“
s1 širina vratnega krila	618	718	818	918	1018
s2 širina odprtine v steni*	640	740	840	940	1040
s3 zunanja širina podboja	610	710	810	910	1010
s4 notranja (svetla) širina podboja	566	666	766	866	966
s5 širina podboja z zaključnimi letvami - 60 mm	710	810	910	1010	1110
širina podboja z zaključnimi letvami - 80 mm	750	850	950	1050	1150
h1 višina vratnega krila	2027				
h2 višina odprtine v steni	2054				
h3 zunanja višina vratnega krila	2039				
h4 notranja višina vratnega krila*	2017				
h5 višina vratnega krila z letvicami - 60 mm	2089				
višina vratnega krila z letvicami - 80 mm	2109				

Vratno krilo	Podboj za dvokrlna vrata				
	„120“	„140“	„160“	„180“	„200“
s1 širina vratnega krila	618 + 618	718 + 718	818 + 818	918 + 918	1018 + 1018
s2 širina odprtine v steni*	1258	1458	1658	1858	2058
s3 zunanja širina podboja	1228	1428	1628	1828	2028
s4 notranja (svetla) širina podboja	1184	1384	1584	1784	1984
s5 širina podboja z zaključnimi letvami - 60 mm	1328	1528	1728	1928	2128
širina podboja z zaključnimi letvami - 80 mm	1368	1568	1768	1968	2168
h1 višina vratnega krila	2027				
h2 višina odprtine v steni	2054				
h3 zunanja višina vratnega krila	2039				
h4 notranja višina vratnega krila*	2017				
h5 višina vratnega krila z letvicami - 60 mm	2089				
višina vratnega krila z letvicami - 80 mm	2109				

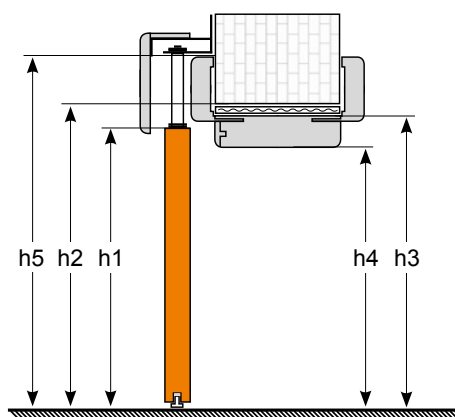
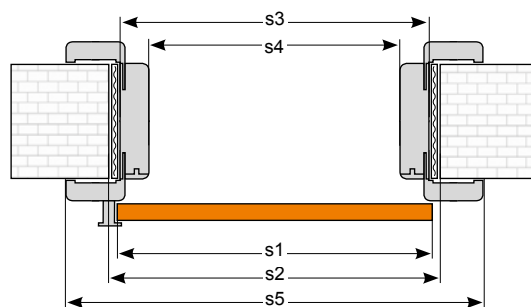

*dimenzija odprtine stene za vrata brez podboja, je identična kot za vrata s podbojem

POKROVNA MASKA ŠIRINE 60 MM SE PRIPOROČA V KOLIKOR DRSNATA VRATA NIMAJO PODBOJA.

DRSNI SISTEM OB STENI VKLJUČUJE: tirnico, pokrivalno masko v barvi vrat, v krilu je nameščen ročaj v barvi mat ali krom. Letve so lahko v dimenziji 60 ali 80 mm

EGIDA



DEKORJI:

E ENDURO dekorativna folija

Intenzivnost uporabe: ●●●○

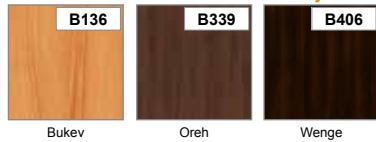

Bukev Oreh Wenge



Kostanj Vertikalna in horizontalna dekorativna folija

Vertikalna dekorativna folija

E ENDURO PLUS dekorativna folija

Intenzivnost uporabe: ●●●○

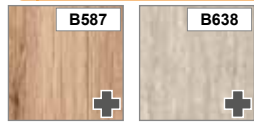

Naravni hrast Retro hrast

E ENDURO 3D dekorativna folija

Intenzivnost uporabe: ●●●○



Plemeniti hrast Klasični orih Antracit Evropski hrast

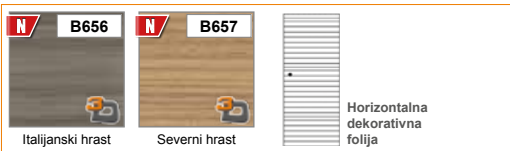

Italijanski hrast Severni hrast Horizontalna dekorativna folija

EP EKO-FURNIR

Intenzivnost uporabe: ●●●●●



Oreh duro Hrast eterno Sivi hrast

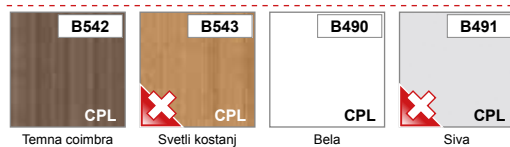

Temna coimbra Svetli kostanj Bela Siva

CLPL
CPL

DIMENZIJE:

LESEN PODBOJ	„80”	„90”	„100”	„110”
s1 širina vratnega krila	844	944	1044	1144
s2 širina odprtine v steni	920	1020	1120	1220
s3 zunanja širina podboja	890	990	1090	1190
s4 notranja (svetla) širina podboja	802	902	1002	1102
h1 višina vratnega krila	2040			
h2 višina odprtine v steni	2084			
h3 zunanja višina vratnega krila	2069			
h4 notranja višina vratnega krila	2025			

KOVINSKI PODBOJ	„80”	„90”	„100”	„110”
s1 širina vratnega krila	844	944	1044	1144
s2 širina odprtine v steni	890	990	1090	1190
s3 zunanja širina podboja	880	980	1080	1180
s4 notranja (svetla) širina podboja	800	900	1000	1100
s5 širina podboja z zaključnimi letvami	906	1006	1106	1206
h1 višina vratnega krila	2040			
h2 višina odprtine v steni	2070			
h3 zunanja višina vratnega krila	2064			
h4 notranja višina vratnega krila	2024			
h5 višina vratnega krila z letvicami	2077			

KONSTRUKCIJA:



SESTAVA EGIDA

- okvir: laminiran borov les
- polnila: iverokal
- HDF plošča
- folija ali laminat

vratno krilo je narejeno iz lesa iglavcev, polnilo perforirana iverica

zaobljeni stranski in zgornji robovi pri vratih (info - str. 72)

ŠIRINA VRATNIH KRIL:

širina enokrilih vrat od „80” - „110”

STANDARDNA OPREMA:

večtočkovo zaklepanje - 2 varnostnega razreda

3 varnostni tečajji

akustična izolacija $R_w = 27$ dB

fiksni aluminijasti prag

DOPLAČILA:

kljuka in rozeta JANE v barvi, grafitno rjava, M6/M9 krom/nikelj L/P

avtomatično talon tesnilo za vrata 80 - 110 cm

cilidrični vložek 2. varnostnega razreda - 6 ključev

panoramično kukalo



PRI VRATIH Z AVTOMATIČNIM TALNIM TESNILOM NI DODANEGA PRAGA

MOŽNI PODBOJI:

KOBA fiksni podboj dimenzije 90 x 44 je narejen iz lesa iglavcev in obložen z MDF

KOBM kovinski podboji so dobavljivi v naslednjih RAL barvah: Standardno v rjavi barvi (8017). Za ostale barve: medena (8003), bela (9010), bež (1001) in siva (7047) je daljši dobavni rok.



KOBA



KOBM

DIMENZIJE VRAT

	„60”	„70”	„80”	„90”	„100”	„110”
A	618	718	818	918	1018	1118
B	644	744	844	944	1044	1144
C	2027					
D	2040					

DIMENZIJA A IN C STA ZUNANJI DIMENZIJI ZA VRATA S SKRITIMI TEČAJI IN VRATA ZA DRSNI SISTEM

ROBOVI V DVOKRILNIH VRATIH

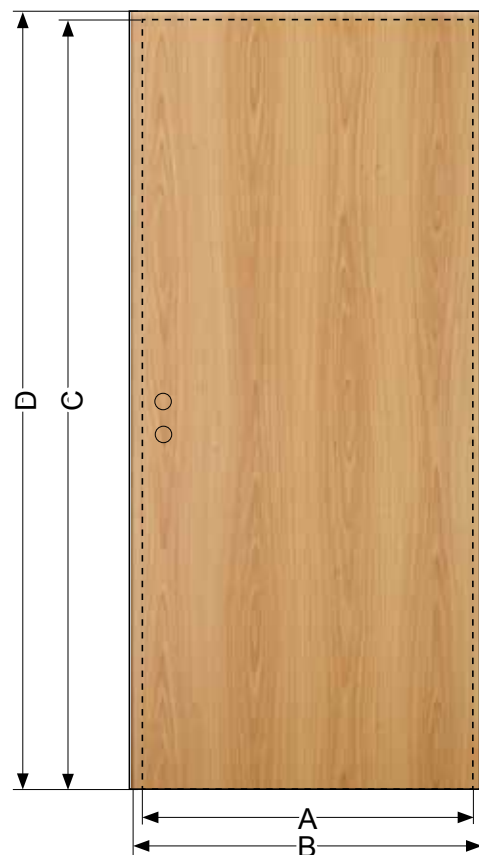
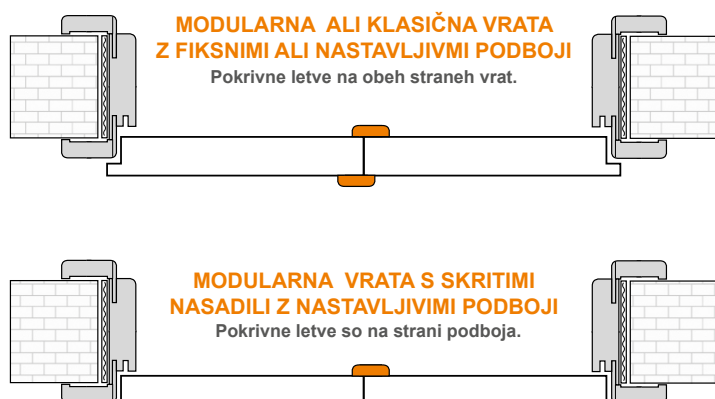

VRATA INVADO IMAJO VSE ROBOVE ZAobljene

VRSTA VRATNIH KRIL:	STANDARDNA VRATA		DRSNI SISTEMI	Stranski robovi pri Standardn vrata brez dvokrilnih vratih
	Brez skritih tečajev	s skritimi tečaji		
MODULARNA VRATA	✓	✓	✓	✓
RAVNA VRATA	✓	--	X	X
SKLOPNA VRATA	✓*	--	--	--
STEKLENA VRATA	--	X	--	--
EGIDA	✓	--	--	--
SONUS	✓**	--	--	--

* SAMO V PRIMERU ZUNANJIH VERTIKALNIH ROBOVIH. VSI OSTALI ROBOVI SO OSTRI. **SAMO ENDURO FOLJA IN EKO-FURNIR

TEHNIČNE INFORMACIJE O VENTILACIJI

Po pravilih se morajo vrata kopalnic in drugih toaletnih prostorov odpirati na ven, širina prehoda mora biti vsaj 0,8 m in višina 2 m, vrata pa morajo imeti tudi ventilacijske zračnike za dovod zraka v v skupni površini prezračevanja najmanj 0,022 m². Vsota površine prezračevanja je vsota vrzeli pod vrati (7 mm) in dodatne ventilacijske rešitve, kar povečuje celotno neto območje prezračevanja (ventilacijske tuljave, rešetke...itd). Uporaba prezračevalne rešetke zagotavlja zadostno prezračevanje za vse širine vrat, medtem ko morajo tuljave ali povečanje vrzeli pod vrati uporabiti več zračnosti, da zagotovijo predpisanim regulacijam. V primeru, da vrata s tuljavami ali povečano vzeljo ne zadostujejo predpisanim regulacijam, mora za ventilacijo stranka poskrbeti sama.



Širina vratnega krila	Število ventilacijskih čepkov	Vratno krilo z ventilacijskimi čepki		Vratno krilo z ventilacijskim znižanjem		Vratno krilo z ventilacijsko rešetko	
		Skupna površina prezračevanja ventilacijskih tuljav in vrzeli pod vrati (7 mm) m ²	Zahtevana vrzel pod vrati po predpisih (mm)	Skupna površina prezračevanja Ventilacijskega znižanja vrat in vrzeli pod vrati (7 mm) m ²	Zahtevana vrzel pod vrati po predpisih (mm)	Skupna površina prezračevanja Ventilacijske rešetke in vrzeli pod vrati (7 mm) m ²	Zahtevana vrzel pod vrati po predpisih (mm)
„60”	3	0,0060	34	0,0042	25	> 0,022	--
„70”	4	0,0074	28	0,0060	23	> 0,022	--
„80”	5	0,0087	24	0,0078	22	> 0,022	--
„90”	6	0,0100	21	0,0096	20	> 0,022	--
„100”	6	0,0107	19	0,0114	18	> 0,022	--
„110”	6	0,0114	17	0,0132	16	> 0,022	--

⚠ PRI SERIJI VRAT D'ARTAGNAN NI MOŽNO NAMESTITI VENTILACIJSKIH TULJAV, REŠETK ALI VENTILACIJSKO ZNIŽATI KRILLO. DRSNIA VRATA PA ŽE ZARADI SVOJIH TEHNIČNIH LASTNOSTI IZPOLNJUJEJO VSE ZAHTEVE ZA PREZRAČEVANJE. V VRATIH INVADO NI MOŽNO NAMESTITI VEČ HKRATNIH KOMBINACIJ PREZRAČEVANJA.

ORS1 / ORS2 / ORS8 NASTAVLJIVI PODBOJI

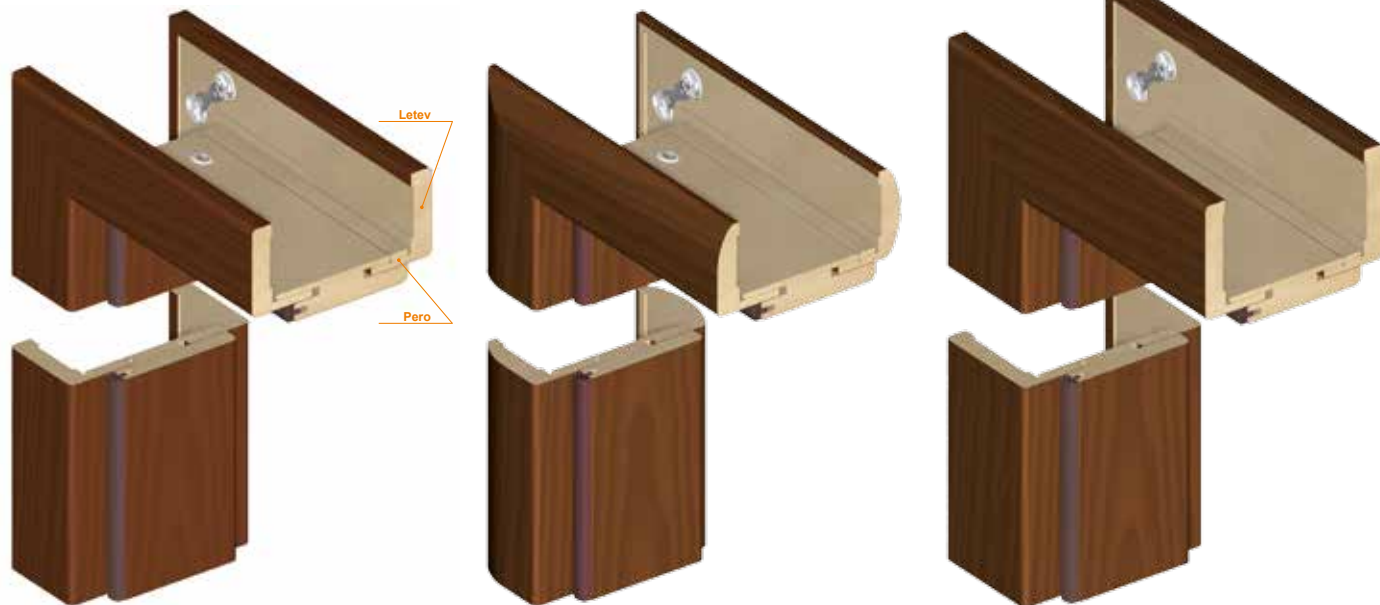

ORS1 Nastavljiv podboj z ravno letvijo širine 60 mm

ORS2 Nastavljiv podboj z ovalno letvijo širine 60 mm

ORS8 Nastavljiv podboj z ravno letvijo širine 80 mm

KONSTRUKCIJA:

MDF plošča

folije – vse folije, ki so v ponudbi vrat INVADO

Standardni nastavljivi podboj je sestavljen iz centralnega elementa in dveh setov letev, ki so spojene pod kotom 45°. Standardni kot je sestavljen iz letve širine 60 mm in peresa širine 30 mm.

Naročite lahko:

a) nastavljiv 1 podboj z ravno letvijo širine 80 mm (ORS8) ali ovalno letvijo širine 60 mm (ORS2)

b) set ravnih letev širine 60 ali 80 mm s peresom dolžine 50 mm. (posebno naročilo)

Glejte tabelo možnosti za doplačilo – str. 75

KRILA IN PODBOJI ŠIRINE:

širina enokrilih vrat od „60“ - „110“

širina dvokrilih vrat od „120“ - „200“

DIMENZIJE:

Nastavljivi podboji so dimenzijsko narejeni tako, da se lahko razširijo za 20 mm. Najožja debelina stene a nastavljivi podboj pa je 75 mm. Pozor: Nastavljive podboje je možno tudi skrajšati in sicer za maksimalno 15 mm. V kolikor je podboj širine 340 mm ali več je sestavljen iz dveh ali več delov.

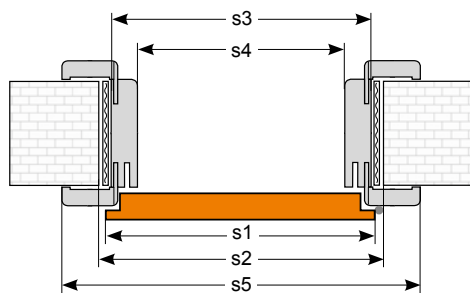
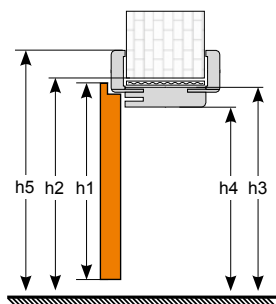

DIMENZIJA VRAT IN PODBOJI (MM)	Podboj za enokrilna vrata						Podboj za dvokrilna vrata								
	„60“	„70“	„80“	„90“	„100“	„110“	„120“	„130“	„140“	„150“	„160“	„170“	„180“	„190“	„200“
Vratno krilo															
s1 širina vratnega krila	644	744	844	944	1044	1144	1264	1364	1464	1564	1664	1764	1864	1964	2064
s2 širina odprtine v steni	674	774	874	974	1074	1174	1294	1394	1494	1594	1694	1794	1894	1994	2094
s3 zunanja širina podboja	644	744	844	944	1044	1144	1264	1364	1464	1564	1664	1764	1864	1964	2064
s4 notranja (svetla) širina podboja	600	700	800	900	1000	1100	1220	1320	1420	1520	1620	1720	1820	1920	2020
s5 širina podboja z zaključnimi letvami - 60 mm [ORS1] / [ORS2]	744	844	944	1044	1144	1244	1364	1464	1564	1664	1764	1864	1964	2064	2164
širina podboja z zaključnimi letvami - 80 mm [ORS8]	784	884	984	1084	1184	1284	1404	1504	1604	1704	1804	1904	2004	2104	2204
h1 višina vratnega krila	2040														
h2 višina odprtine v steni	2062														
h3 zunanja višina vratnega krila	2047														
h4 notranja višina vratnega krila	2025														
višina vratnega krila z letvicami - 60 mm [ORS1] / [ORS2]	2097														
višina vratnega krila z letvicami - 80 mm [ORS8]	2117														

MOŽNE ŠIRINE NASTAVLJIVIH PODBOJEV

simbol	A	B	C	D	E	F	G	H	I	J	
širina stene	75 - 94	95 - 114	120 - 139	140 - 159	160 - 179	180 - 199	200 - 219	220 - 239	240 - 259	260 - 279	
simbol	K	L	M	N	O	P	Q	R	S	T	U
širina stene	280 - 299	300 - 319	320 - 339	340 - 359	360 - 379	380 - 399	400 - 419	420 - 439	440 - 459	460 - 479	480 - 499



ORS7

Nastavljivi podboji za modularna vrata s skritimi nasadili z ravno letvijo širine 60 mm

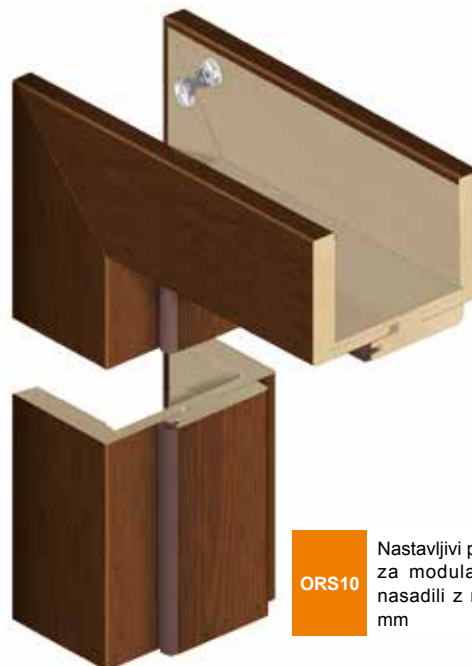

ORS10

Nastavljivi podboji za modularna vrata s skritimi nasadili z ravno letvijo širine 80 mm

KONSTRUKCIJA:

MDF plošča

folije – vse folije, ki so v ponudbi vrat INVADO

Standardni nastavljivi podboj je sestavljen iz centralnega elementa in dveh setov letev, ki so spojene pod kotom 45°. Standardni kot je sestavljen iz letve širine 60 mm in peresa širine 30 mm.

Naročite lahko:

- a) nastavljiv l podboj z ravno letvijo širine 80 mm (ORS10)
- b) set ravnih letev širine 60 ali 80 mm s peresom dolžine 50 mm. (posebno naročilo).

Glejte tabelo možnosti za doplačilo – str. 75

KRILA IN PODBOJI ŠIRINE:

širina enokrilnih vrat od „60“ - „100“

širina dvokrilnih vrat od „120“ - „200“

DIMENZIJE:

Nastavljivi podboji so dimenzijsko narejeni tako, da se lahko razširijo za 20 mm. Najožja debelina stene a nastavljivi podboj pa je 75 mm. V kolikor je podboj širine 340 mm ali več je sestavljen iz dveh ali več delov.

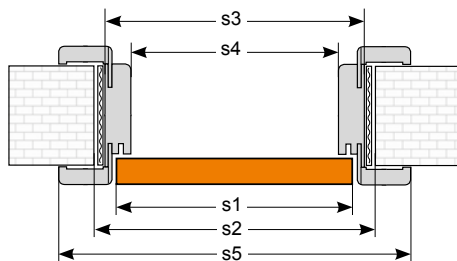
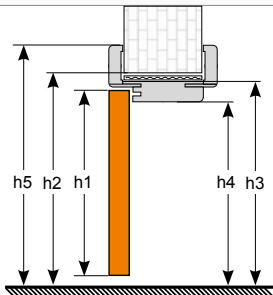

DIMENZIJA VRAT IN PODBOJI (MM)		Podboj za enokrilna vrata					Podboj za dvokrilna vrata								
		„60“	„70“	„80“	„90“	„100“	„120“	„130“	„140“	„150“	„160“	„170“	„180“	„190“	„200“
s1	širina vratnega krila	618	718	818	918	1018	1239	1339	1439	1539	1639	1739	1839	1939	2039
s2	širina odprtine v steni	691	791	891	991	1091	1328	1428	1528	1628	1728	1828	1928	2028	2128
s3	zunanja širina podboja	666	766	866	966	1066	1308	1408	1508	1608	1708	1808	1908	2008	2108
s4	notranja (svetla) širina podboja	600	700	800	900	1000	1220	1320	1420	1520	1620	1720	1820	1920	2020
s5	širina podboja z zaključnimi letvami - 60 mm [ORS7]	744	844	944	1044	1144	1364	1464	1564	1664	1764	1864	1964	2064	2164
	širina podboja z zaključnimi letvami - 80 mm [ORS10]	784	884	984	1084	1184	1404	1504	1604	1704	1804	1904	2004	2104	2204
h1	višina vratnega krila	2027													
h2	višina odprtine v steni	2062													
h3	zunanja višina vratnega krila	2047													
h4	notranja višina vratnega krila	2025													
h5	višina vratnega krila z letvicami - 60 mm [ORS7]	2097													
	višina vratnega krila z letvicami - 80 mm [ORS10]	2117													

MOŽNE ŠIRINE NASTAVLJIVIH PODBOJEV

simbol	A	B	C	D	E	F	G	H	I	J	
širina stene	75 - 94	95 - 114	120 - 139	140 - 159	160 - 179	180 - 199	200 - 219	220 - 239	240 - 259	260 - 279	
simbol	K	L	M	N	O	P	Q	R	S	T	U
širina stene	280 - 299	300 - 319	320 - 339	340 - 359	360 - 379	380 - 399	400 - 419	420 - 439	440 - 459	460 - 479	480 - 499

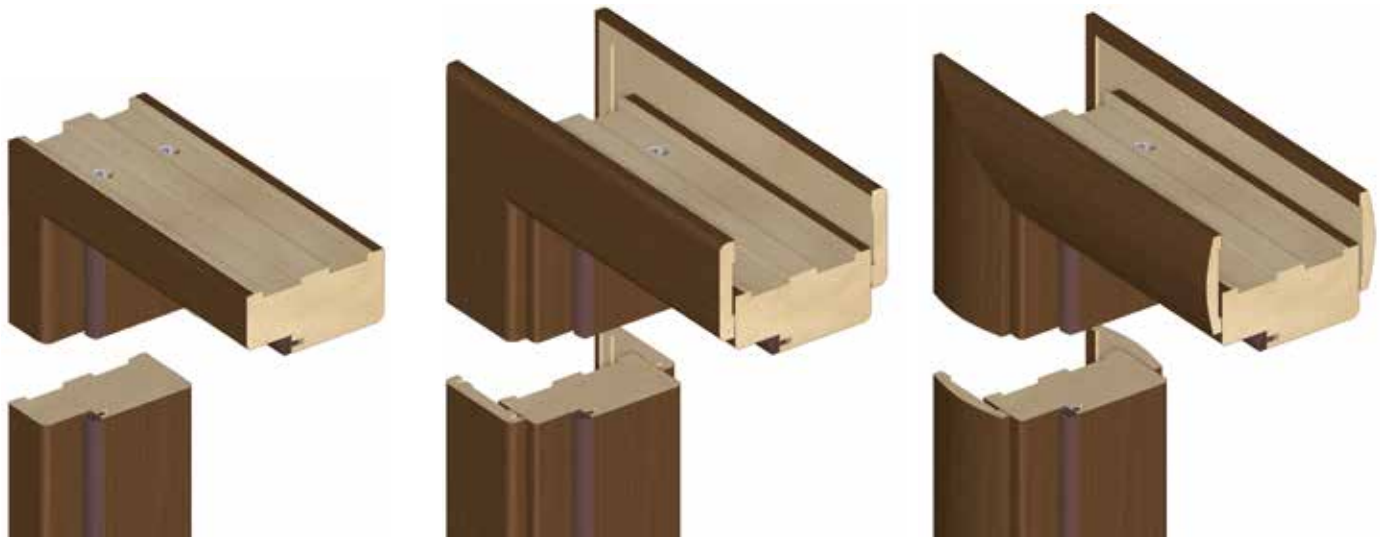
OB3 FIKSNI PODBOJ

OB3 Fiksni podboj 90 x 44 mm

OB3 + LO1 Fiksni podboj 90 x 44 mm z ravnimi letvicami LO1 (za doplačilo)

OB3 + LO2 Fiksni podboj 90 x 44 mm z ovalnimi letvicami LO2 (za doplačilo)

KONSTRUKCIJA:

MDF plošča

folije – vse folije, ki so v ponudbi vrat INVADO

KRILA IN PODBOJI ŠIRINE:

širina enokrilih vrat od „60“ - „110“

širina dvokrilih vrat od „120“ - „200“

DIMENZIJE:

sekcijski prerez 90 x 44 mm

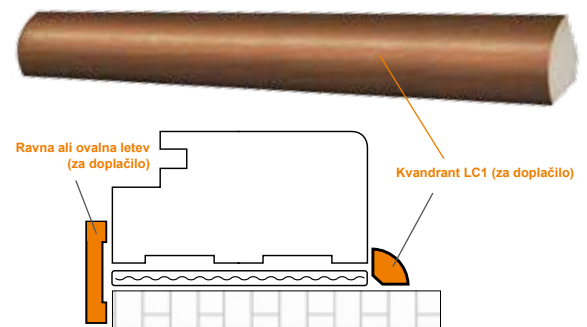
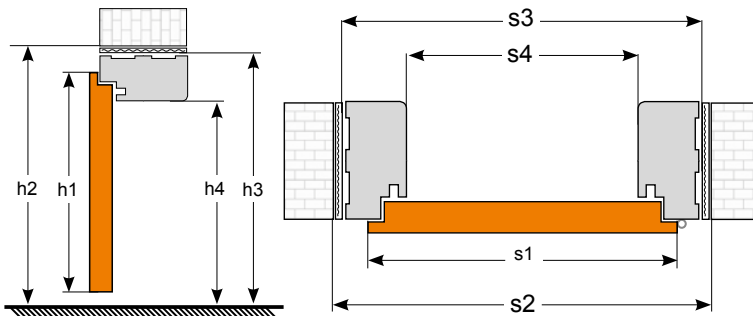

DIMENZIJA VRAT IN PODBOJI (MM)		Podboj za enokrilna vrata						Podboj za dvokrilna vrata									
		„60“	„70“	„80“	„90“	„100“	„110“	„120“	„130“	„140“	„150“	„160“	„170“	„180“	„190“	„200“	
s1	širina vratnega krila	644	744	844	944	1044	1144	1264	1364	1464	1564	1664	1764	1864	1964	2064	
s2	širina odprtine v steni	718	818	918	1018	1118	1218	1338	1438	1538	1638	1738	1838	1938	2038	2138	
s3	zunanja širina podboja	688	788	888	988	1088	1188	1308	1408	1508	1608	1708	1808	1908	2008	2108	
s4	notranja (svetla) širina podboja	600	700	800	900	1000	1100	1220	1320	1420	1520	1620	1720	1820	1920	2020	
h1	višina vratnega krila	2040															
h2	višina odprtine v steni	2084															
h3	zunanja višina vratnega krila	2069															
h4	notranja višina vratnega krila	2025															

DOPLAČILA ZA NASTAVLJIVE IN FIKSNE PODBOJE

podboj z nadsvetlombo do 5 tekočih metrov (brez stekla)

podboji za dvokrilna vrata

dodatni tečaj za vrata "60" – "80"

NASTAVLJIVI PODBOJI in NASTAVLJIVI PODBOJI ZA MODULARNA VRATA S SKRITIMI NASADILI

nastavljiv podboj z ovalnimi zaključnimi letvami - 60 mm [ORS2]*

ovalna kotna letev 60 mm pod 45° [ORS8] / [ORS10]

standardni kotnik (pero 30 mm, letev širine 60 ali 80 mm)

kotnik z daljšim peresom (pero dolžine 50 mm, letev širine 60 ali 80 mm)

slepi podboj*

nastavljiv podboj za enokrilna drsna vrata za sistem "ob steni" (ORS3)*

*se ne uporablja za modularna vrata s skritimi nasadili

FIKSNI PODBOJI

ravna letev LO1 60 x 10 mm

ovalna letev LO2 60 x 10 mm

kvadrant LC1



POKRIVNE LETVE (LO1 IN LO2) IN KVADRANTI (LC1) SO MOŽNI ZA FIKSNE PODBOJE VRAT ŠIRINE "60" – "90". V PRIMERU VRAT ŠIRINE "100" – "110" JE POTREBNO NAROČITI DVOJNI KVADRANT.



Vrata SARA-PRO so novost v ponudbi in predstavljajo kompletno novo dimenzijo notranjih vrat. Podboji so skriti, krilo pa je poravnano s steno, praktično se zlijejo s steno. Takšna vrata so idealna za minimalistično in moderno opremljene prostore.

VRATA V SISTEMU SARA-PRO BAZIRAJO NA KRILU **NORMA DECOR 1**, Vendar s to razliko, da so krila s skritimi nasadili in poravnana s steno.

VRATNO KRILO - KONSTRUKCIJA:

okvir vrat je sestavljen iz MDF

polnilo – "kartonasto satje" ali perforirana iverica (opcijsko)

okvirji so obojestransko prekriti z HDF ploščo

površina vratnega krila je pripravljena za barvanje s stensko barvo ali za stensko tapeto

krilo se lahko zniža za maksimalno 50 mm (samo za vrata brez ventilacijske reže ali čepkov)

ŠIRINA VRATNIH KRIL:

širina enokrilih vrat od „70“ - „90“

VRATNO KRILO - STANDARDNA OPREMA:

dva skrita nasadila

magnetna ključavnica za standardni ključ, WC metuljček ali cilindrični vložek

DOPLAČILA:

krilo brez izvrtine za ključavnico (brez doplačila)

polnilo iverokal

ventilacijska rešetka

PVC ventilacijska reža

ventilacijsko znižanje vratnega krila

cilindrična ključavnica 31/36

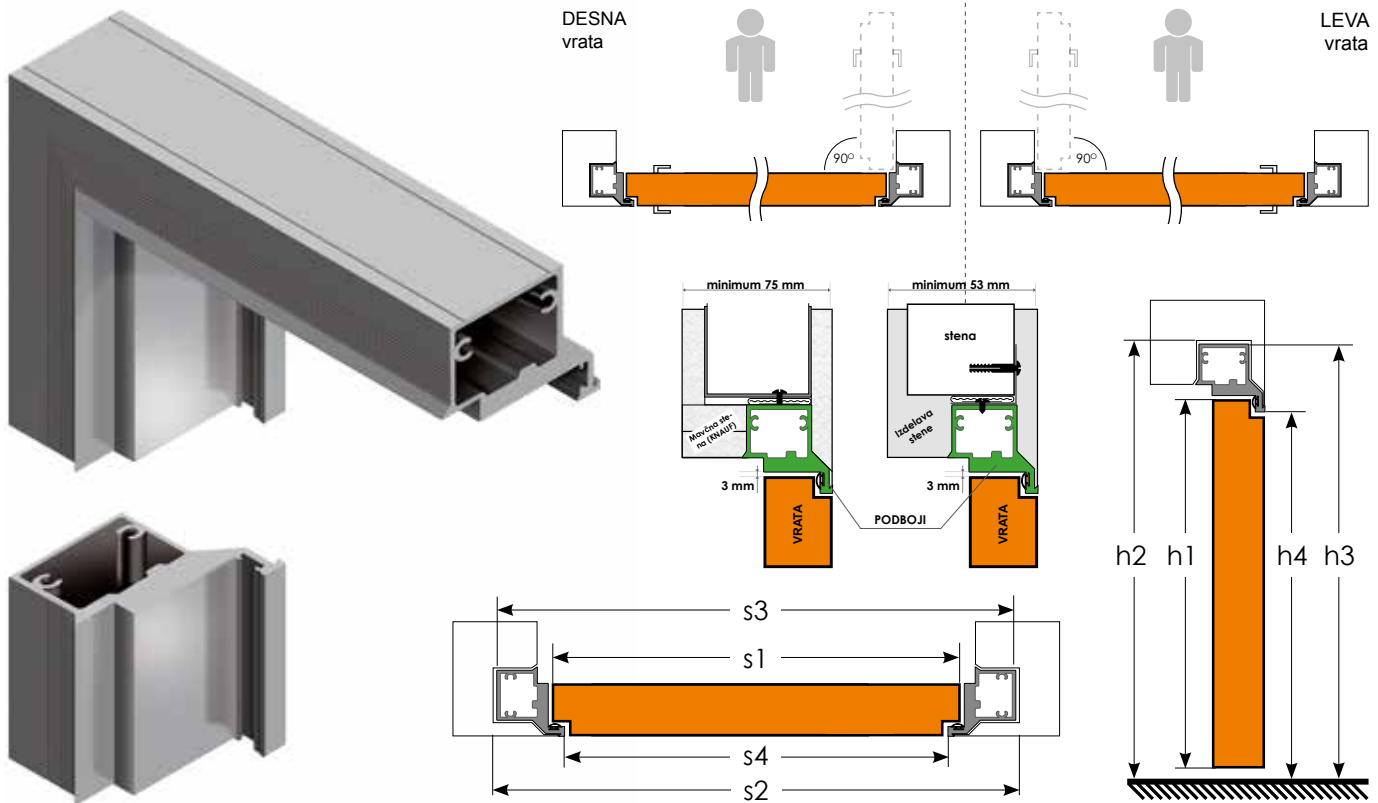
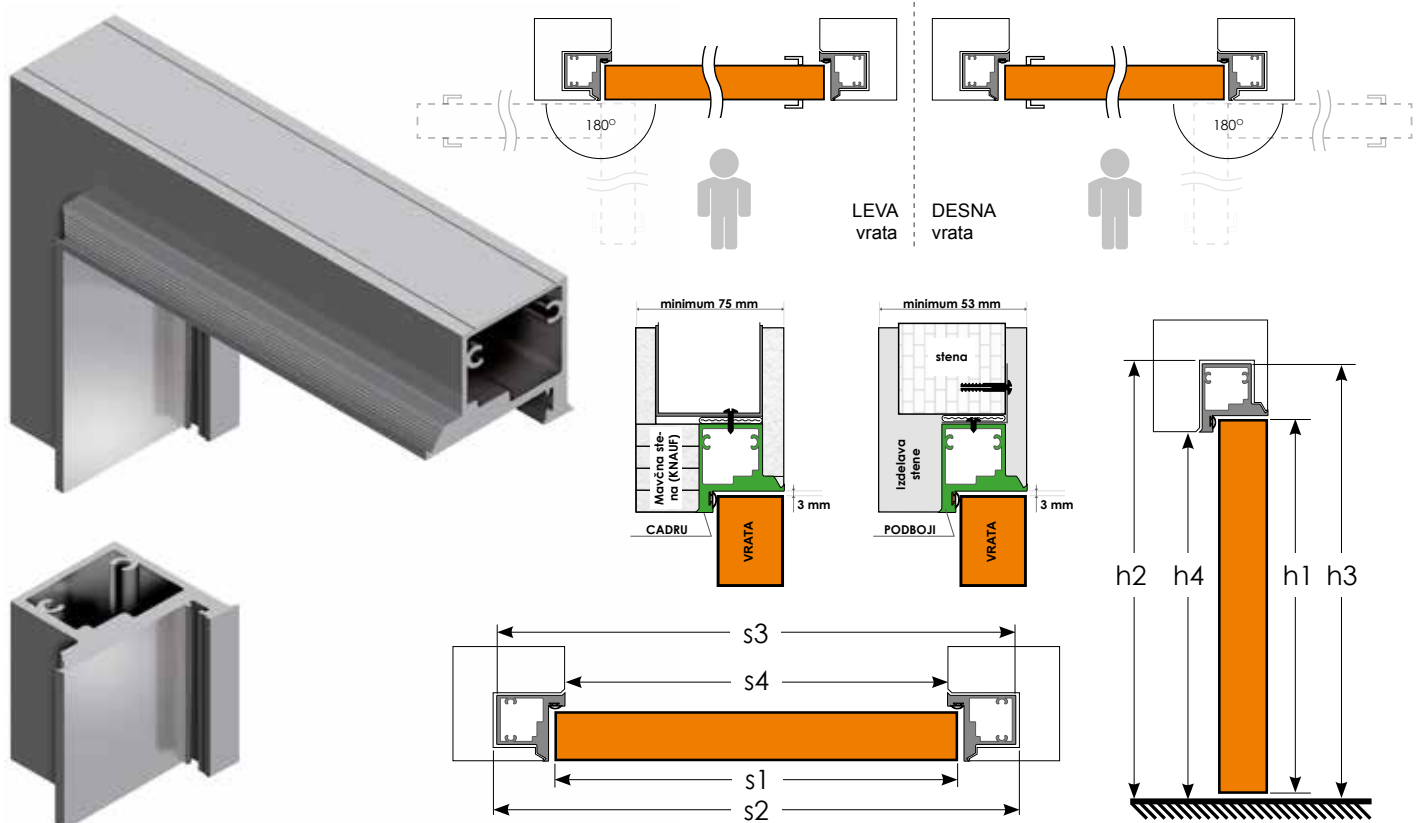
NOTRANJI DEL PODBOJA (IZDELAN IZ ALUMINIJA)

ZUNANJI DEL PODBOJA (IZDELAN IZ ALUMINIJA)

DIMENZIJA	NOTRANJI DEL PODBOJA			ZUNANJI DEL PODBOJA			
	„70“	„80“	„90“	„70“	„80“	„90“	
Vratno krilo							
s1	širina vratnega krila	718	818	918	718	818	918
s2	širina odprtine v steni	798	898	998	798	898	998
s3	zunanja širina podboja	788	888	988	788	888	988
s4	notranja (svetla) širina podboja	703	803	903	703	803	903
h1	višina vratnega krila		2027		2017		
h2	višina odprtine v steni		2076		2066		
h3	zunanja višina vratnega krila		2069		2059		
h4	notranja višina vratnega krila		2027		2017		



LASTNOSTI:

Kovinsko ohišje okvirja je izdelek, ki vam omogoča, da namestite nova vrata na območjih, kjer so že kovinski okvirji. To je preprosta rešitev, da samo oblečete obstoječi kovinski podboj z kovinskim ohišjem brez nepotrebnih demontaž starih podbojev.

KRILA IN PODBOJI ŠIRINE:

širina enokrilih vrat od „60“ - „90“

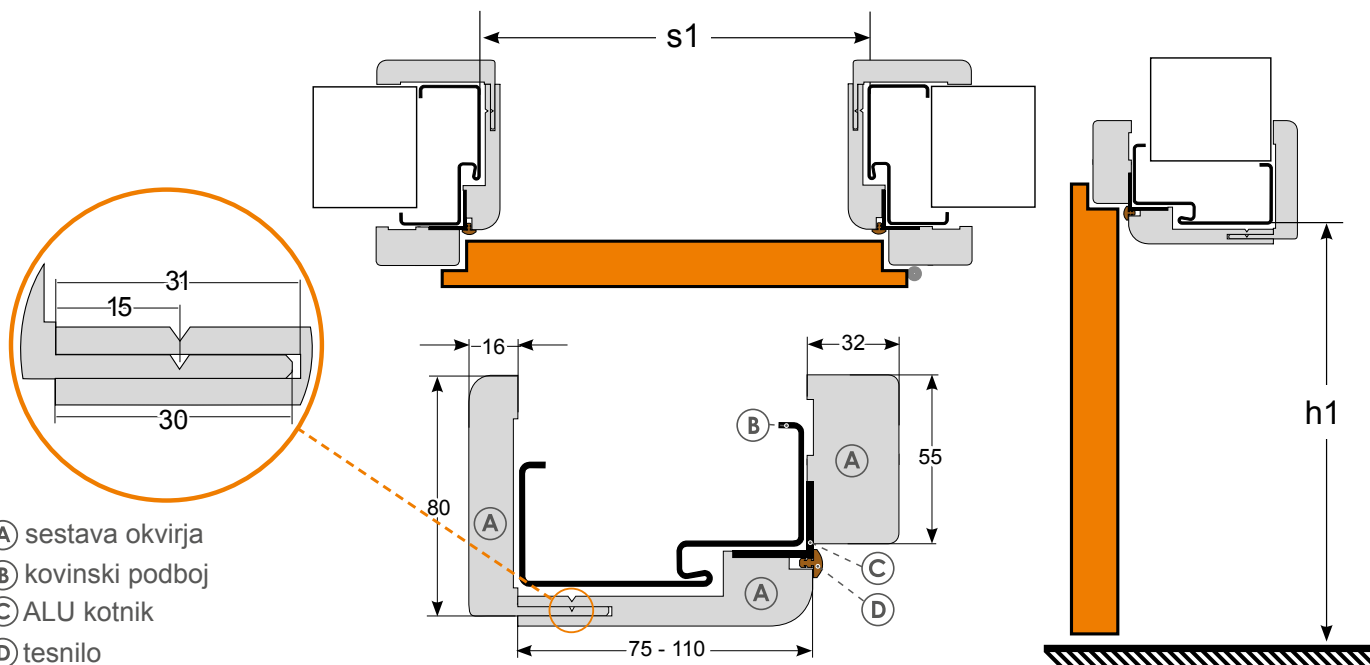

- Ⓐ sestava okvirja
- Ⓑ kovinski podboj
- Ⓒ ALU kotnik
- Ⓓ tesnilo

SVETLA ODPRTINA KOVINSKEGA PODBOJA (MM)

		„60“	„70“	„80“	„90“
s1	Vratno krilo širina vratnega krila	600	700	800	900
h1	višina vratnega krila	2025			

MOŽNE ŠIRINE NASTAVLJIVIH PODBOJEV

simbol	A	B	C	D
širina stene	60 - 94	95 - 129	120 - 199	200 - 269

NOTRANJA VRATA:



DRSNA VRATA:



TEHNIČNA VRATA:



KLJUKE



N/ Kljuka ONYX

Barva: M6 - krom
Barva: SN - nikelj satine



N/ Kljuka MAFF

Barva: M6/A - krom / antracit
Barva: M6/M9 - krom / nikelj



N/ Kljuka JOON

Barva: M6/M9 - krom / nikelj



Kljuka PRADO

Barva: INX - inox



Kljuka FLIP

Barva: SN/M6 - nikelj satine / krom
N/ M6/A - krom / antracit



Kljuka QUBIK

Barva: M8 - titan
Barva: M9 - nikelj



Kljuka ENTRA

Barva: SN - nikelj satine

Kljuka QUANTA

Kljuka UNO

Barva: INX - inox



Kljuka PRESTO

Barva: M6/M9 - krom / nikelj



Kljuka INVADO

Barva: M6/M9 - krom / nikelj



Kljuka GIUSSY

Barva: M6/M9 - krom / nikelj (foto)
Barva: M3 - bronz grafitnana



Kljuka UNO-R

Barva: INX - inox



Tel. 080 34 54
Mob. 041 308 835
e-mail: info@invado.si



A company of Arbonia Group
ARBONIA ▲

Informacije v katalogu ne predstavljajo ponudbe in so zgolj informativne narave. Ta katalog velja od 01.11.2017. Pridružujemo si vse pravice do sprememb.

Pozor! Glede na tehniko tiska se lahko dejanske barve izdelkov predstavljenih v katalogu razlikujejo od originalnih barv. Vse pravice pridržane. Kopiranje in objave tega kataloga, na spletnih straneh in ostalih medijih je brez pisnega soglasja INVADO Sp. Z.o.o. prepovedano.



INVADO
vrata

INVADO Sp. z o.o.
Dzielna, ul. Leśna 2
42-793 Ciasna
Polska

www.invado.pl

e-mail: biuro@invado.pl

tel. +48 34 351 05 40

fax +48 34 353 56 02



Pridružite se nam:
www.facebook.com/INVADO

◀ Poglejte si naše produkte na svojem mobilnem telefonu.